



RÉPARER, RÉNOVER, PROTÉGER...
UNE ÉQUIPE DE PROS À VOS CÔTÉS

Nouveautés



Z.I Nord
Allée des Épinettes
BAT 9 - 77200 Torcy

Tél.
01 60 94 00 60

info@e-lvf.com
www.e-lvf.com

Mars 2019



Mesure
et régulation



Accessoires portes
Chambre froide



Hygiène
Robinetterie



Grande
cuisine



Rénovation
Protection



Filtration



Moteurs
et ventilateurs



Outillages

SUR LE **NOUVEAU** SITE LVF,
DÉCOUVREZ PROCHAINEMENT
L'INTÉGRALITÉ DE NOTRE GAMME

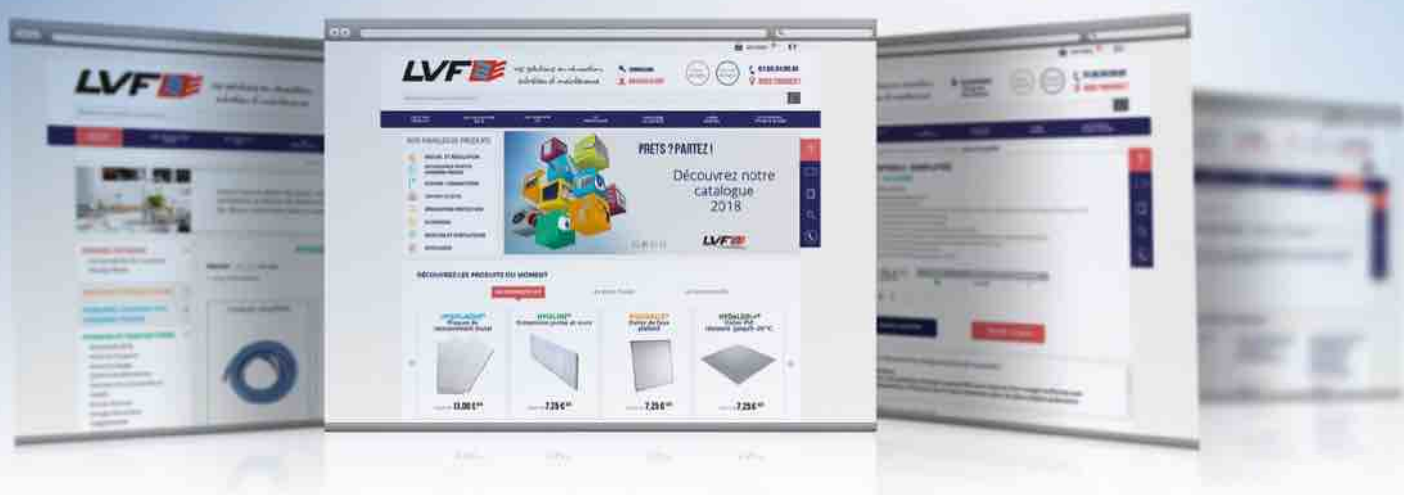

LVF , c'est aussi



Nos Newsletters



Nos fiches techniques



ET **BIEN PLUS** ENCORE...



RÉPARER, RÉNOVER, PROTÉGER...
UNE ÉQUIPE DE PROS À VOS CÔTÉS



01 60 94 00 60



Mesure et régulation

Enregistreur de température et d'hygrométrie.....	4
Thermomètre.....	5
Fiches entretien.....	6
Enregistreur.....	6
Data logger.....	6

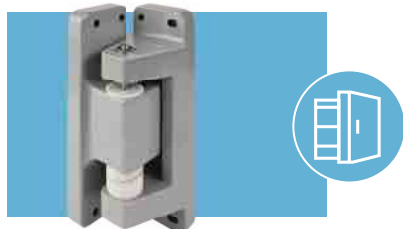

Accessoires portes, chambre froide

Charnières.....	7-8
Fermeture.....	8
Joint.....	8
Bouffelets silicone pour portes de fours.....	9



Hygiène et robinetterie

Douchette.....	10
Chasse d'eau.....	10
Produits.....	10-11
Absorbants.....	11
Accessoires de sols.....	12 À 14
Bancs.....	14

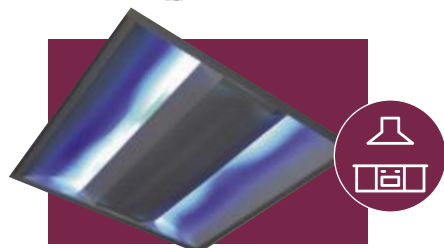

Grande Cuisine

Armoire de stérilisation.....	15
Matériel de cuisson et de cuisine.....	15
Lampe chauffante.....	16
Éclairage.....	17 ET 18 - 21
Accumulateurs de froid.....	19 - 20
Joint vide-ordures.....	20



Rénovation protection

Mastic.....	22
Accessoires de renovations.....	22 À 24
Prévention des chutes.....	24
Support alu.....	24



Moteurs et ventilateurs

Rafraîchissement adiabatique.....	25
Traitement de l'air.....	26



Outillage

Détecteur de fuite de gaz.....	27
--------------------------------	----



ENREGISTREUR DE TEMPÉRATURE ET D'HYGROMÉTRIE

Thermo connect : surveillance à distance relevés et enregistrement de la température et de l'hygrométrie

Domaines d'applications

- **Stockage** : en frigo, congélateur, bac autonome, étuve : démarche HACCP, surveillance et traçabilité
- **Médical** : pharmacie, frigo vaccin
- **Agriculture** : sol, balle de foin, silo

- **Laboratoire** : divers usage expérimentation
- **Cave à vin** : t° et H%
- **Élevage** : couveuse...
- **Salle informatique** : T° du matériel



Enregistrement

A chaque connexion, l'appli charge les dernières données relevées (température et hygrométrie). Données consultables et enregistrables sur PC.



Surveillance

Vous contrôlez facilement les données enregistrées de vos capteurs.



Alerte

En cas d'alarme, vous recevez un message d'alerte Push type notification (température et hygrométrie).



Historique

Disponible sur smartphone ou internet



KIT THERMO CONNECT PRO

Fonctions	KIT comprenant une passerelle (gateway) et un capteur (temp/humidité) avec sonde filaire) communiquant en radiofréquence 868mhz, 150 mètres champ ouvert
Usage	Stockage froid positif et négatif
PASSERELLE	
Contenu	Antenne de réception pour capteur radio fréquence 868 mhz Thermo'connect avec fonction passerelle uniquement sortie des données relevées via internet par un port LAN + alimentation + câble RJ45 + fixation
Alimentation	Adaptateur 20 V 100 ma
CAPTEUR	
Précision	Capteur : +/-1°C / +/-5% Sonde : +/- 0,5°C (-20+50°C)
Résolution	0.1°C
Plage	- 40 + 60°C /20-99% / -50 +110°C (sonde)
Interval de mesure	3,5 minutes (sauf forte variation et alerte)
Dimensions	165 x 150 x 50
Poids	150 g
Alimentation	2 x 1,5V AAA non fournies (1 an)
Certificat	CE, ROHS

LES NOUVEAUTÉS MESURE ET RÉGULATION



Kit thermo'connect
Passerelle + capteur pro

Réf. 99.04.477



Capteur Pro supplémentaire

Réf. 99.04.4773



Option



Bloc retardateur pour la temporisation

Bloc aluminium pour sonde Thermo connect de diamètre 5 mm : augmente l'inertie de la sonde, évite des alarmes en cas de fluctuation importante des températures : dégivrage, ouverture de porte...

Réf. 99.04.4780

Option



Sonde filaire de rechange

Longueur de 3 mètres

Réf. 99.04.4779

THERMOMÈTRE



Thermomètre sonde repliable

de -50 à + 300°C. Précision : +/-0,5°C

+/-1°C (-20/0 et +100/+200°C) – étanche IP65

Thermomètre étanche IP65, indicateur de batterie, sonde 80mm, HOLD, °C/°F. Fonctionne avec 1 pile (CR44 3U) fournie.

Réf. 84.01.4726 Prix : B 39€90



À votre service

LVF s'assure de votre satisfaction
Audit, conseils, disponibilité...

L'implication de LVF est **TOTALE**.

Si vous avez des questions sur vos produits, votre commande, vous pouvez joindre un de nos conseillers du lundi au vendredi de 8 h 30 à 12 h puis de 13 h 30 à 17 h au **01 60 94 00 60**.



FICHES

NOUVEAU
CONDITIONNEMENT



Fiches vérification système sprinkleurs

Conditionnement en lot de 5
Tableau format A3

Vérification hebdomadaire des sources
d'eau et relevé des pressions.

Réf. [60.04.1007](#)

Vérifications hebdomadaires des postes
de contrôle.

Réf. [60.04.1003](#)

Vérifications semestrielles, annuelles et
triennales réalisés sur l'ensemble des
éléments névralgiques.

Réf. [60.04.1008](#)

ENREGISTREUR



Enregistreur de température USB multi usage

-30° +70° – étanche IP55

Ce thermomètre USB enregistreur avec
écran permet d'enregistrer la température
ambiante. Il génère un rapport en format PDF.

- Précision : 0,5 °C
- Logiciel gratuit
- Configuration possible
- Pile interchangeable CR2032

Réf. [84.01.4791](#)



Enregistreur de température et d'hygrométrie USB multi usage

-30° +70° / 0~100% – étanche IP55

Ce thermomètre USB enregistreur avec
écran permet d'enregistrer la température
et l'humidité ambiante. Il génère un rapport
en format PDF.

- Précision : 0,5 °C / 3 %
- Logiciel gratuit
- Configuration possible

Réf. [84.01.4793](#)



Enregistreur de température extrême USB -80°C

-80° +70° – étanche IP67

Ce thermomètre USB enregistreur permet
d'enregistrer la température ambiante de -80°
à 70°C. Il génère un rapport en format PDF.

- Précision : 0,5 °C
- Logiciel gratuit
- Configuration interval de mesures, alarme...

Réf. [84.01.4792](#)



Sonde filaire externe pour enregistreur USB 84.01.4791 et 84.01.4793

-30° +70° / 0~100% – IP55

Multi usages froid positif et négatif, cette
sonde de 2 mètres est un accessoire
permettant de mesurer des températures
sans utiliser le boîtier directement.

- Capteur INOX / Forme ambiante 87 mm

Réf. [84.01.4794](#)

DATA LOGGER JETABLE



Data logger réutilisable multi usages et configurable

-30° +70° – étanche IP65

Ce thermomètre USB enregistreur permet d'enregistrer la
température ambiante.

Petit, léger, étanche et dans un emballage alimentaire sûr,
l'enregistreur de données unique est idéal pour surveiller la
température des expéditions en transit. Les enregistrements sont
initiés en appuyant sur le bouton de démarrage. L'enregistreur de
données est ensuite placé dans le carton et expédié. À la réception
des biens, l'enregistreur de données est alors sorti de l'emballage
et retiré de l'enveloppe de protection. Il est placé dans la prise USB
d'un ordinateur pour obtenir un rapport PDF directement sans aucun
logiciel et pilote.

Réf. [99.04.4786](#)



- Précision: 0.5 °C / Résolution: 0.1 °C
- Mémoire: 8640 données
- Démarrage manuel.
- Arrêt avec le bouton, lorsque la mémoire est pleine,
lorsqu'il est branché sur le port USB
- Départ différé: 0 à 254 min.
- Délai d'alarme: 0 à 360 min.
- Vie de Batterie: 2 ans (non interchangeable)
- Type de rapport : fichier PDF crypté / Interface de données : USB 2.0
- Conformité standard: CE, ROHS, EN12830
- Niveau de preuve de l'eau: IP 65



CHARNIERES

Charnière composite pour portes pivotantes en surépaisseur

- Fixations invisibles et inviolables.
- Interchangeable gauche ou droite, non dégonflable.
- Réglable : en hauteur (0/+ 10 mm) latéralement (± 5 mm)
- Compression du joint ($\pm 3,5$ mm)
- Pour portes de 60 mm à 80 mm d'épaisseur bourrelet compris, pour une ouverture de 180°.



Option : cale 10 mm en composite gris clair empilable
 - pour portes de 70mm à 100mm avec une cale de 10 mm
 - pour portes de 80mm à 120mm avec deux cales de 10 mm

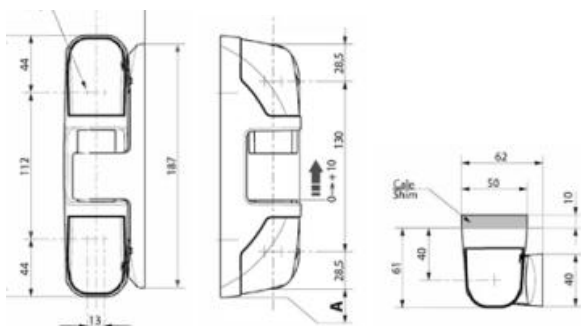

Charnière 1472 sans rampe

Réf. **07.21.1472**

Charnière 1473 avec rampe

Réf. **07.21.1473**

Cale 10 mm composite grise empilable

Réf. **07.21.1474**



Charnière composite pour pose sur le chant des portes

- Fixations symétriques, invisibles, inviolables
- Interchangeable gauche ou droite et dégonflable
- Réglable sur 2 dimensions : hauteur (+/- 10 mm) profondeur (+/- 2 mm)
- Pour porte de 62 à 110 mm d'épaisseur bourrelet compris (D), pour une ouverture à 180°.



Version standard : axe en acier zingué bichromaté
 Version HP (Haute Performance) : axe en acier Inox

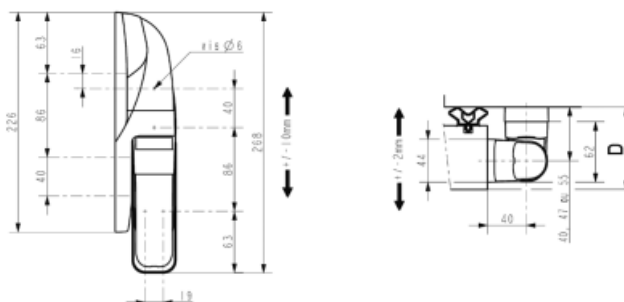

Charnière 1573 décalage huisserie 40

Réf. **07.20.1570**

Charnière 1573 décalage huisserie 40 HP

Réf. **07.20.1574**

Charnière 1573 décalage huisserie 47

Réf. **07.20.1571**

Charnière 1573 décalage huisserie 47 HP

Réf. **07.20.1575**

Charnière 1573 décalage huisserie 55

Réf. **07.20.1572**

Charnière 1573 décalage huisserie 55 HP

Réf. **07.20.1573**

Charnière à rampes et à ressorts de compensation automatique pour porte en surépaisseur

Munies d'un dispositif à ressorts ayant comme effet, sans aucun réglage manuel, d'assurer automatiquement une pression constante de la porte contre son cadre et de compenser un affaissement éventuel du bourrelet ainsi que de corriger un fléchissement éventuel de la porte.

Des rampes en Delrin lèvent la porte de 10 mm à 180° d'ouverture

Pour épaisseur de porte de 100 à 145 mm bourrelet compris.

Longueur de la charnière : 275 mm

A préciser gauche ou droite

Finition : émaillée

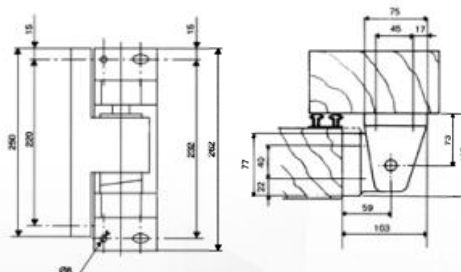

Charnière 758 gauche

Réf. **07.20.1758** Prix : c 458 €⁸⁰

Charnière 758 droite

Réf. **07.20.0758**



FERMETURE



Fermeture complète à clés avec décondamnation intérieure

Pour porte épaisseur 140 mm

Réf. **28.01.3013**

Pour porte épaisseur 100 mm

Réf. **28.01.3014**

Pour porte épaisseur 60 mm

Réf. **28.01.3017**

CHARNIÈRES

Charnière composite pour portes affleurantes

- Fixations invisibles
- Interchangeables gauche ou droite non décondamnable
- Réglages : en hauteur (0/+8 mm) latéralement (± 5 mm)

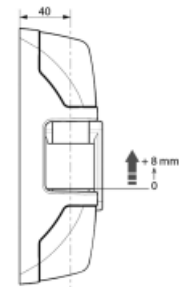
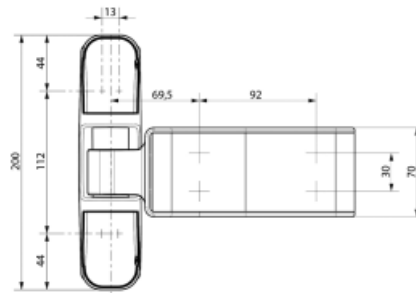

Charnière 1472 sans rampe

Réf. **07.21.1475**

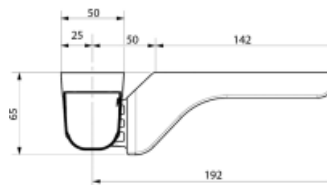

Charnière 1472 avec rampes à décollement instantané

Réf. **07.21.1476**

JOINT D'ÉTANCHÉITÉ

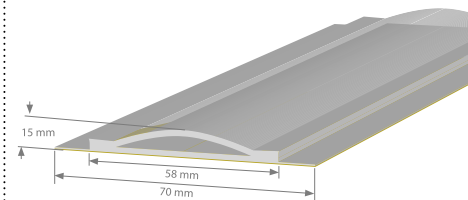

Joint d'étanchéité bas de porte des pièces humides

isolation et étanchéité.

Le joint compressible supprime les ruissellements d'eau sous les portes des pièces humides. En outre, il présente de nombreux avantages

- Ni perçage, ni vis
- Economique
- Étanche à l'eau
- Auto-adhésif
- Pose simple et rapide
- Adapté aux douches PMR



Longueur 1 mètre

Réf. **93.21.1213**

JOINT UNIVERSEL

Joint universel pour tous vos bas de portes

Permet de calfeutrer le bas des portes pour porte de service, porte de chambre froide, porte de quai, porte sectionnelle

- Adaptable rapidement
- Contre les nuisibles
- Étanche
- Sans démontage de porte

Joint de 2,50 mètres garantissant l'étanchéité des bas de porte, quelle que soit la forme de l'interstice laissé entre la porte et le sol. Le montage du joint caoutchouc se fait par l'intermédiaire d'un rail aluminium résistant à la corrosion et fixé sur la porte à l'aide d'une vis, en longueur de 1,25 m.

Réf. **93.21.1207**

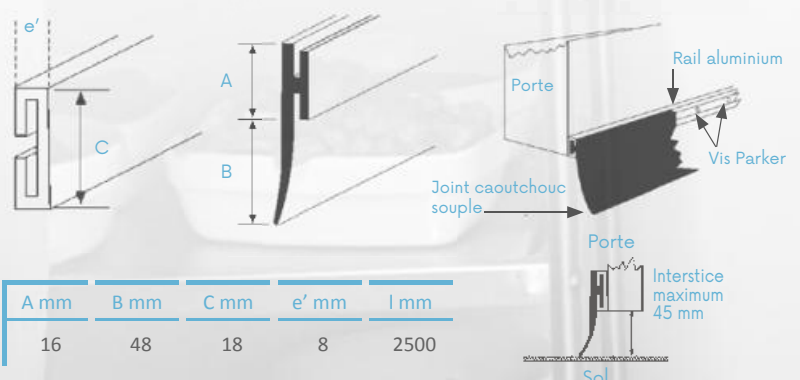

LES NOUVEAUTÉS

ACCESSOIRES PORTES



PRIX
AU MÈTRE



BOURRELETS SILICONE POUR PORTES DE FOURS

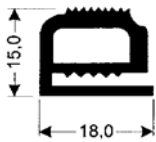

5A0600

- Au mètre ou en rouleau de 30 m
- Gris foncé • Max. +250°C

Réf. [79.21.0600](#)

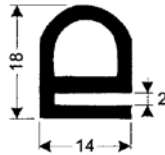

5A1002

- Au mètre ou en rouleau de 25 m
- Beige • Max. +300°C

Réf. [79.21.7017](#)

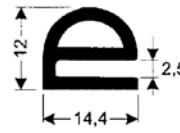

5A1003

- Au mètre ou en rouleau de 25 m
- Gris foncé • Max. +200°C

Réf. [79.21.1003](#)

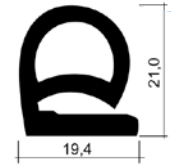

5A1004

- Au mètre ou en rouleau de 25 m
- Gris foncé • Max. +300°C

Réf. [79.21.7018](#)



5A1005

- Au mètre ou en rouleau de 25 m
- Gris foncé • Max. +250°C

Réf. [79.21.7019](#)



5A1006

- Au mètre ou en rouleau de 25 m
- Gris foncé • Max. +250°C

Réf. [79.21.7020](#)



5A1007

- Au mètre ou en rouleau de 25 m
- Gris foncé • Max. +250°C

Réf. [79.21.7021](#)



5A1008

- Au mètre ou en rouleau de 25 m
- Gris foncé • Max. +250°C

Réf. [79.21.7022](#)



5A0999

- Au mètre ou en rouleau de 25 m
- Gris clair • Max. +250°C

Réf. [79.21.0999](#)

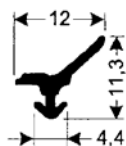

5A1010

- Au mètre ou en rouleau de 25 m
- Noir • Max. +200°C

Réf. [79.21.7023](#)

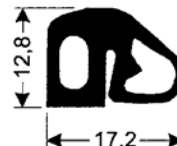

5A1011

- Au mètre ou en rouleau de 25 m
- Gris clair • Max. +250°C

Réf. [79.21.7024](#)

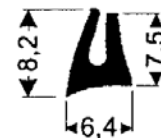

5A1012

- Au mètre ou en rouleau de 25 m
- Gris foncé • Max. +200°C

Réf. [79.21.7025](#)



5A1313

- Au mètre ou en rouleau de 25 m
- Noir • Max. +180°C

Réf. [79.21.1313](#)



5A1616

- Au mètre ou en rouleau de 25 m
- Gris • Max. +250°C

Réf. [79.21.7027](#)

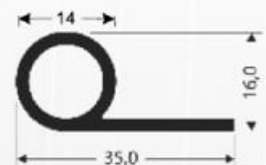

5A1818

- Au mètre ou en rouleau de 50 m
- Gris • Max. +180°C

Réf. [79.21.7029](#)

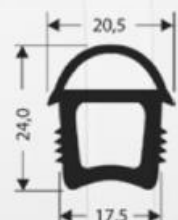

5A1414

- Au mètre ou en rouleau de 25 m
- Gris foncé • Max. +250°C

Réf. [79.21.7026](#)



5A1717

- Au mètre ou en rouleau de 25 m
- Gris foncé • Max. +250°C

Réf. [79.21.7028](#)

LES NOUVEAUTÉS HYGIÈNE ET ROBINETTERIE



DOUCHETTE



Kit douchette WC pour hôtellerie avec flexible

*Support et douchette en ABS chromé
Flexible sanitaire tressé inox*

Réf. [99.22.3163](#)

*Support et douchette en ABS chromé /
flexible sanitaire*

Réf. [99.22.3165](#)

*Support et douchette en laiton chromé
Flexible sanitaire tressé inox*

Réf. [99.22.3164](#)

*Support et douchette
en laiton chromé flexible sanitaire*

Réf. [99.22.3166](#)



CHASSE D'EAU URINOIR



Chasse d'eau infrarouge pour urinoir

Les capteurs sont réalisés avec des matériaux anti-rayures et anti-calcaire. Leur rayon d'action est réglable de 20 à 80 cm. Possibilité de raccord hydrique par le haut. Rinçage automatique anti-bactérien toutes les 12 heures. Quantité d'eau réglable. Le système fonctionne avec 2 piles alcalines type AA de 1,5 V fournies (autonomie 4 ans pour une moyenne de 200 actionnements par jour).

A éloignement. Après utilisation, le voile d'eau se produit.

Réf. [99.22.7886](#)

A l'approche. Un voile d'eau se produit à l'approche.

Réf. [99.22.7882](#)

Bâti support

Réf. [99.22.5553](#)

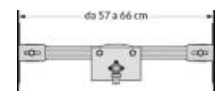

PRODUITS



Nettoyant, anti-calcaire et détartrant

Certifié *Ecolabel*, il nettoie en profondeur, détartré et fait briller les surfaces carrelées, lavabos et robinetteries. Il n'altère pas les surfaces en résine, émail, porcelaine ou inox (parfum citronné).

5 litres.

Réf. [25.25.1053](#)



Produit de détartrage des installations sanitaires

Produit de détartrage des installations sanitaires (serpentins, lavabos, urinoirs...). Produit à base d'acide chlorhydrique recommandé pour l'élimination des dépôts calcaires tenaces. Ne pas utiliser sur l'inoxydable, l'émail, la robinetterie.

1 litre

Réf. [25.25.0173](#)



Pastilles pour urinoirs

Pastille spécialement développée pour la désodorisation, le nettoyage et la prévention des colmatages au sein des urinoirs. **3 actions en 1 pastille** : désodorise, nettoie la cuvette, dégrade les dépôts organiques et les sels d'urine dans les siphons.

40 blocs x 25 gr

Réf. [25.25.0744](#)

Détartrant spécial sanitaire

Très efficace contre tous les dépôts de calcaire, de savon et les laitances de ciment. Sans danger pour les canalisations et les fosses septiques.



750 ml

Réf. [21.24.1211](#)

1 litre

Réf. [21.24.1218](#)

5 litres

Réf. [21.24.1201](#)



750 ml

Réf. [21.24.1221](#)

Gel détartrant WC

Destiné au nettoyage et au détartrage des sanitaires (cuvettes de toilette, urinoirs, WC, canalisations...), il laisse un parfum agréable de pin. Il dissout en profondeur tartre, acide urique, rouille et autres salissures sans altérer les surfaces dures et résistantes aux acides. Il est sans danger pour les canalisations et les fosses septiques.



ABSORBANT FIBRES POLYPROPYLÈNE



BOUDINS, flocons de polypropylène

Pour circonscrire des zones à risques, dessous ou autour des machines et pour empêcher la propagation d'un déversement.

- Produits testés en France selon la norme AFNOR NFT 90-361
- Produit incinérable sans danger : taux de résidus < à 0,05 %
- Durée de stockage : illimitée en milieu sec, à l'abri des UV



Tous liquides

Absorbe tous les liquides tels que les huiles entières, solubles, vernis, diluants, peintures, liquides de refroidissement, alcools, solvants...

Hydrocarbures

Fibre hydrophobe qui absorbe les huiles les hydrocarbures et ses dérivés, mais pas l'eau et les liquides à base d'eau.

Référence	Liquides	Dim. Capacité absorp.	Coul
76.22.0101	Tous liquides	8 cm x 1,20 m 5,3 l/boudin	Gris
76.22.0102	Hydrocarbures		Bleu
76.22.0103	Tous liquides	8 cm x 3,00 m 13,2 l/boudin	Gris
76.22.0104	Hydrocarbures		Bleu

PRODUITS



Nettoyant détartrant cuisine PAE écologique

Certifié par ECOCERT, ce produit nettoie, détartre et élimine les taches de toutes sortes et en particulier les traces de calcaire sur les surfaces et le matériel de cuisine: plans de travail, tables chauffantes, robinetterie, machines à café. Prêt à l'emploi, son utilisation est simple et pratique.

Ce produit agréé contact alimentaire est composé de 99.9% d'ingrédients d'origine naturelle. Sans colorant, sans conservateur, sans allergène, il préserve la santé et la sécurité des utilisateurs, tout en respectant l'environnement.

750 ML

Réf. 21.24.7032



Insecticide pour guêpes et frelons

Insecticide à action foudroyante, idéal pour la lutte contre les guêpes et frelons, à l'extérieur des habitations. Equipé d'un diffuseur gros débit, il permet de traiter les nids de guêpes à une distance d'environ 3 à 4 mètres, en formant un brouillard mortel pour les insectes présents dans le champ d'action.

Convient aussi pour l'élimination extérieure des mouches, moustiques, moucheron...

S'utilise exclusivement à l'extérieur. Ne pas pulvériser face au vent.

750 ML

Réf. 21.24.4012

Bouchon

Bouchon robinet pour bidon de 5 litres

Bouchon robinet bague 42 mm pour bidon de 5 litres.

Il permet de transvaser facilement et rapidement dans un flacon ou un pulvérisateur.

Réf. 25.25.2123





ACCESSOIRES DE SOLS

Grilles pour caniveaux

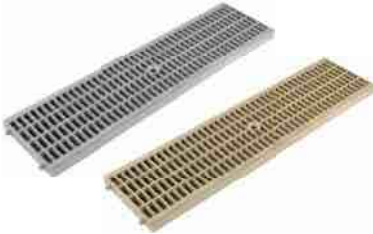

Référence	Dim.	Coul.
99.21.1610	200 × 500	Gris



Référence	Dim.	Coul.
99.21.1608	130 × 500	Gris
99.21.1609		Sable

Grilles piscine



Référence	Dim.	Coul.
99.21.1613	200 × 500	Gris



Référence	Dim.	Coul.
99.21.1611	130 × 500	Gris
99.21.1612		Sable

BANC

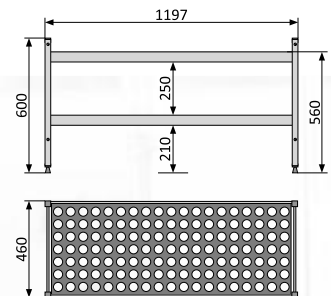

Banc pour vestiaire de cuisine

Hauteur d'assise 560 mm

Existe en simple ou double niveau (poids maxi 175 kg par niveau). Le montage s'effectue sans outil. Les vérins sont réglables et les clayettes sont en polymère lavables au lave-vaisselle

Banc 1 niveau

Réf. **07.80.1197**

Banc 2 niveaux

Réf. **07.80.2197**



ACCESSOIRES DE SOLS

Caniveaux à grilles

Les caniveaux à grilles sont employés pour les abords des maisons individuelles et constitués d'un corps à profil en "U" avec une fermeture à tampons ou à grilles. Différents types de grilles sont disponibles suivant l'utilisation. Les grilles sont emboîtables grâce aux deux encoches prévues à cet effet.

Caniveaux à grilles – en polypropylène



Référence	Dim.	Coul.
99.21.1601	130 x 75 x 500	Gris

Fond-naissance pour caniveau – en polypropylène

Référence	Dim.	Sortie	Coul.
99.21.1605	130 x 75 x 500	Ø 50 Ø 63	Gris



Caniveaux à grilles – en polypropylène



Référence	Dim.	Coul.
99.21.1602	130 x 75 x 1000	Gris

Fond-naissance pour caniveau – en polypropylène

Référence	Dim.	Sortie	Coul.
99.21.1606	130 x 75 x 1000	Ø 50	Gris



+



Caniveaux à grilles – en polypropylène



Référence	Dim.	Coul.
99.21.1603	200 x 100 x 500	Gris
99.21.1604	200 x 170 x 500	Gris

Fond-naissance pour caniveau – en polypropylène

Référence	Dim.	Sortie	Coul.
99.21.1607	200 x 100 x 500	Ø 50 Ø 63	Gris



Pour le caniveau 200 x 170 x 500, utiliser la référence 99.21.1607



ACCESSOIRES DE SOLS

Siphon

Les siphons de cour sont conçus pour la collecte des eaux pluviales, ils s'implantent dans les cours ou sur les terrasses dallées. Leur rôle est d'éviter la propagation de l'air vicié provenant des égouts et canalisations en maintenant une garde d'eau qui sert de fermeture hydraulique. Le siphon est constitué d'un corps circulaire avec un cadre supportant une grille ou un panier amovible ; la sortie est verticale.

Sortie intégrée – corps et grille en PVC



Référence	Dim.	Ø sorties	Coul.
99.21.1564	150 × 150	F 40 × M 50	Gris
99.21.1565			Sable
99.21.1566	200 × 200	F 63 × M 80 × F 100	Gris
99.21.1567			Sable

Sortie extérieure – corps et grille en PVC



Référence	Dim.	Ø sorties	Coul.
99.21.1568	100 × 100	M 50 × F 40	Gris
99.21.1569	150 × 150	M 50 × F 40	Gris
99.21.1570			Sable
99.21.1571	200 × 200	75	Gris
99.21.1572	200 × 200	100	Gris
99.21.1573	250 × 250	100	Gris
99.21.1574			Sable
99.21.1575	300 × 300	100	Gris
99.21.1576	300 × 300	100	Sable

Regard de descente eau pluviale

Ils permettent l'inspection et le siphonnage des eaux avant l'égout. Ils peuvent recevoir des tampons ou des grilles. Ils sont livrés avec les accessoires de fermeture pour tubes Ø 80 -100.



Référence	Dim.
99.21.1582	235 x 125 x 220

Regards et réhaussees de branchement

Ils sont utilisés lors d'un changement de direction et à chaque jonction de canalisations. Des orifices pré-découpables sont prévus sur les 4 côtés pour les diamètres les plus utilisés. Les regards/réhaussees comportent un fond pré-découpable pour permettre l'empilement.

Regards/réhaussees de branchement

Référence	Dim.	Coul.
99.21.1577	200 × 200	Gris
99.21.1578	300 × 300	Gris
99.21.1579	400 × 400	Gris



Tampons pour coffrage

Référence	Dim.	Coul.
99.21.1580	300 × 300	Gris
99.21.1581	400 × 400	Gris



Grilles, tampons et cadres

Les grilles et les tampons s'adaptent sur les cadres ainsi que sur les regards et réhaussees. Ils sont interchangeables suivant l'application.

Grilles légères



Référence	Dim.	Coul.
99.21.1583	200 × 200	Gris
99.21.1584		Sable
99.21.1585	300 × 300	Gris
99.21.1586		Sable
99.21.1587	400 × 400	Gris
99.21.1588		Sable

Cadres



Référence	Dim.	Coul.
99.21.1589	200 × 200	Gris
99.21.1590		Sable
99.21.1591	300 × 300	Gris
99.21.1592		Sable
99.21.1593	400 × 400	Gris
99.21.1594		Sable

Tampons



Référence	Dim.	Coul.
99.21.1595	200 × 200	Gris
99.21.1596		Sable
99.21.1597	300 × 300	Gris
99.21.1598		Sable
99.21.1599	400 × 400	Gris
99.21.1600		Sable

LES NOUVEAUTÉS GRANDE CUISINE



ARMOIRE DE STÉRILISATION



Armoire de stérilisation entièrement automatisée

Pour une stérilisation totale et parfaite de vos couteaux de cuisine. Matériel finition inox304 avec indice de protection IPX5 totalement adapté aux process de nettoyage industriels.

Plus aucun risque d'erreur d'utilisation grâce à l'**absence de programmation** et à une mise en route automatique par la simple fermeture de la porte.

Dès sa mise en service, l'armoire démarre automatiquement un cycle de stérilisation de 2 h et chaque ouverture/fermeture de la porte relance systématiquement un nouveau cycle.



Un témoin lumineux vert indique la mise sous tension de l'armoire et un rouge que le cycle de stérilisation est en cours.

Un porte-couteau en position incliné permet d'augmenter la capacité de l'armoire et aussi d'accueillir toutes

les tailles de couteaux (existe aussi avec barre aimantée porte-couteaux).

La lampe à rayons UV-C (253nm) détruit les germes en tuant les cellules qui y sont exposées.



- Dimensions : 346 x 607 x 145
- Nombre de couteaux : 12
- Puissance : 15 W
- Nombre de lampe : 1

Référence	Support
99.12.6181	Ratelier
99.12.6185	Aimant



- Dimensions : 496 x 607 x 145
- Nombre de couteaux : 20
- Puissance : 15 W
- Nombre de lampe : 1

Référence	Support
99.12.6182	Ratelier
99.12.6186	Aimant

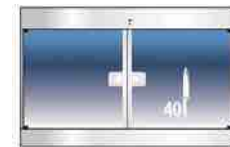

- Dimensions : 939 x 607 x 145
- Nombre de couteaux : 40
- Puissance : 30 W
- Nombre de lampes : 2

Référence	Support
99.12.6183	Ratelier
99.12.6187	Aimant

MATÉRIEL DE CUISSON

Grille-pain à convoyeur



Avec un débit de 400 tranches de pain par heure ce grille-pain à convoyeur est idéal pour les professionnels de la restauration. Plusieurs réglages sont possibles pour toaster les pains et sa vitesse et sa puissance de chauffe sont modifiables.

- Poids brut (kg): 23
- Hauteur (mm): 440
- Largeurs (mm): 480
- Tension (Volt): 230
- Profondeur (mm): 440

Réf. [22.28.0213](#)

MATÉRIELS DE CUISINE

Broyeur pneumatique de boîtes/canettes

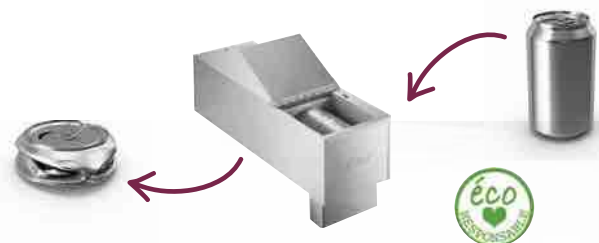

Economisez jusqu'à 85% du volume de boîtes. Efficace et pratique : les boîtes broyées tombent directement dans la poubelle. Sécurité accrue : le broyeur ne peut être actionné que si le couvercle est fermé. Manutention réduite. Nettoyage facile grâce à son matériau totalement Inox

- Dim. Ext.: 229x661x191 (LxPxH)
- Pression d'air: 6 bars/85 PSI (8-10 CFM)
- Hauteur max. boîte: 157 mm
- Ø max. boîte: 157 mm
- Boîtes/jour: jusque 1000 boîtes

Réf. [53.53.3000](#)



LAMPE CHAUFFANTE

Lampe chauffante suspendue

Idéal pour votre restaurant les lampes chauffantes veilleront à répandre une bonne température pour vos plats ainsi que vos buffets.



Lampe chauffante Noire

- Hauteur (mm): 600-1800
- Diamètre (mm): 175
- Couleur: Noir
- Tension (Volt): 230
- Fréquence de tension (Hz): 50
- Puissance totale (kW): 0,25
- Plage de température (°C): 30-80
- Poids brut (kg): 2

Réf. **74.55.1800**



Lampe chauffante Bronze

- Hauteur (mm): 600-1800
- Diamètre (mm): 175
- Couleur: Laiton
- Tension (Volt): 230
- Fréquence de tension (Hz): 50
- Puissance totale (kW): 0,25
- Plage de température (°C): 30-80
- Poids brut (kg): 2

Réf. **74.55.1805**



Lampe chauffante Noire

- Hauteur (mm): 600-1800
- Diamètre (mm): 275
- Couleur: Noir
- Tension (Volt): 230
- Fréquence de tension (Hz): 50
- Puissance totale (kW): 0,25
- Plage de température (°C): 30-80
- Poids brut (kg): 2

Réf. **74.55.1810**



Lampe chauffante Bronze

- Hauteur (mm): 600-1800
- Diamètre (mm): 275
- Couleur: Laiton
- Tension (Volt): 230
- Fréquence de tension (Hz): 50
- Puissance totale (kW): 0,25
- Plage de température (°C): 30-80
- Poids brut (kg): 2

Réf. **74.55.1815**



Lampe chauffante Or

- Hauteur (mm): 600-1800
- Diamètre (mm): 290
- Couleur: D'or
- Tension (Volt): 230
- Fréquence de tension (Hz): 50
- Puissance totale (kW): 0,25
- Plage de température (°C): 30-80
- Poids brut (kg): 2

Réf. **74.55.1820**



Lampe chauffante Noire

- Hauteur (mm): 600-1800
- Diamètre (mm): 240
- Couleur: Noir
- Tension (Volt): 230
- Fréquence de tension (Hz): 50
- Puissance totale (kW): 0,25
- Plage de température (°C): 30-80
- Poids brut (kg): 2

Réf. **74.55.1825**



Lampe chauffante Bronze

- Hauteur (mm): 600-1800
- Diamètre (mm): 240
- Couleur: Noir
- Tension (Volt): 230
- Fréquence de tension (Hz): 50
- Puissance totale (kW): 0,25
- Plage de température (°C): 30-80
- Poids brut (kg): 2

Réf. **74.55.1830**



Lampe chauffante Or

- Hauteur (mm): 600-1800
- Diamètre (mm): 240
- Couleur: Noir
- Tension (Volt): 230
- Fréquence de tension (Hz): 50
- Puissance totale (kW): 0,25
- Plage de température (°C): 30-80
- Poids brut (kg): 2

Réf. **74.55.1835**

Ampoule pour lampe chauffante



Référence	Coul.	Tension / Puiss
99.08.6090	●	220V/50Hz 250 W
99.08.6091	○	220V/50Hz 250 W
99.08.6597	○	230V/50Hz 375 W



ÉCLAIRAGE



Rampe LED extérieure

Mettre en lumière des façades, des jardins-terrasses... Ces rampes LED sont composées d'aluminium et de verre. La durée de vie théorique de la LED : 30 000 heures. Indice de protection IP : IP65, Indice de protection IK : IK07.



Rampe LED - 20W - 6000°K - contrôleur DMX intégré

Finition : Gris
Puissance absorbée : 20W
Puissance restituée : ≈180W
Dimmable : Non
Température couleur : 6000°K
Lumens : 1500 Lm
Couleur : Blanc
Taille (L x l x H) : 600 x 85 x 118 mm

Réf. [99.99.8020](#)



Rampe LED - 20W - 3000°K - contrôleur DMX intégré

Finition : Gris
Puissance absorbée : 20W
Puissance restituée : ≈180W
Dimmable : Non
Température couleur : 3000°K
Lumens : 1400 Lm
Couleur : Blanc Chaud
Taille (L x l x H) : 600 x 85 x 118 mm

Réf. [99.99.8021](#)



Rampe LED - 20W - RGB - contrôleur DMX intégré

Finition : Gris
Puissance absorbée : 20W
Puissance restituée : ≈180W
Dimmable : Non
Température couleur : RGB
Taille (L x l x H) : 590 x 85 x 118 mm

Réf. [99.99.8022](#)



Rampe LED - 36W - 3100 LM - 6000°K

Finition : Gris
Puissance absorbée : 36W
Puissance restituée : ≈320W
Température couleur : 6000°K
Taille (L x l x H) : 965 x 85 x 115 mm

Réf. [99.99.8023](#)



Rampe LED - 36W - 3080 LM - 3000°K - IP65 - contrôleur DMX intégré

Finition : Gris
Puissance absorbée : 36W
Puissance restituée : 320W
Température couleur : 3000°K
Dimmable : Non
Taille (L x P x H) : 965 x 85 x 115 mm

Réf. [99.99.8024](#)



Rampe LED - 36W - RGB - contrôleur DMX intégré

Finition : Gris
Puissance absorbée : 36W
Puissance restituée : ≈320W
Dimmable : Non
Température couleur : RGB
Taille (L x l x H) : 965 x 85 x 118 mm

Réf. [99.99.8025](#)



Rampe LED - 18W - RGB - 24VDC

Dimmable : Oui
Finition : Noir
Puissance absorbée : 18W
Puissance restituée : ≈160W
Température de couleur : RGB
Dimensions (L x l x H) : 515 x 44 x 41mm

Réf. [99.99.8026](#)



Rampe LED - TRAVERSANT 36W - RGB - 24VDC

Dimmable : Oui
Finition : Noir
Puissance absorbée : 36W
Puissance restituée : ≈320W
Taille (L x l x H) : 1015 x 45 x 54 mm

Réf. [99.99.8027](#)



Rampe LED - 36W - RGB - 24VDC

Dimmable : Oui
Finition : Noir
Puissance absorbée : 36W
Puissance restituée : ≈320W
Température de couleur : RGB
Dimensions (L x l x H) : 1010 x 44 x 35mm
Câble : 55cm 4G 0,75mm²

Réf. [99.99.8028](#)



ÉCLAIRAGE



Bandeau LED

Bandeau 14,4 W /mètre conditionné en rouleau de 5 mètres.

Ces rubans LED ultra-fins produisent un éclairage instantané et sont flexibles. Ils existent en blanc chaud et blanc froid pour convenir au mieux à vos besoins et de s'adapter à toutes les applications, comme l'éclairage d'un placard, de plinthes, d'étagères, d'armoire ou de rampes d'escalier par exemple...

Le ruban se coupe tous les 5 à 10 cm maximum / -15 °C + 45 °C.

72 Watts	12 volts	60 LED mètres	10 000 heures

Référence	Couleur	IP	Finition	Largeur
99.99.5070	6000°K	65	EPOXY	10
99.99.5073	4000°K			
99.99.5071	6000°K	67	Gaine silicone	12
99.99.5074	4000°K			



Tube LED

Tube rose

Conçu spécifiquement pour les étals de présentation pour les boucheries permettent un rendu plus attractif des produits.

Ils peuvent aisément remplacer vos tubes néon pour une durée de vie plus longue et une consommation moindre. Sa lumière est homogène avec flux régulier. Respectueux de l'environnement, ces tubes ne contiennent ni gaz ni mercure.

Tube LED T8 - 9W - Rose

Puissance restituée : 80 W / Longueur tube : 600 mm

Réf. [99.99.5961](#)

Tube LED T8 - 18 W - Rose

Puissance restituée : 160 W / Longueur tube : 1200 mm

Réf. [99.99.5962](#)

Tube LED T8 - 24W - Rose

Puissance restituée : 210 W / Longueur tube : 1500 mm

Réf. [99.99.5963](#)



LVF

**On vous écoute,
On vous conseille...**

Toujours soucieuse d'améliorer la qualité des services rendus et de simplifier vos démarches, LVF vous propose la possibilité de prendre rendez-vous avec un de nos techniciens directement en ligne.

01 60 94 00 60

ÉCLAIRAGE

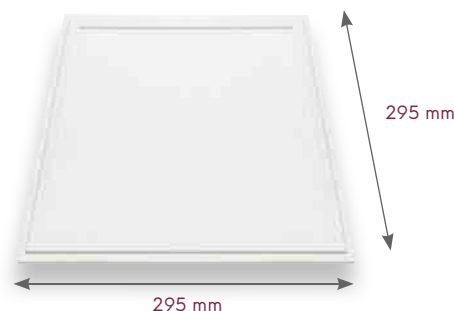

Plafonnier LED

18W - 1540 LM - 4000°K // avec alimentation électronique

Ce plafonnier au design sobre et élégant apporte raffinement et originalité à un plafond. Avec sa température de couleur de 4000 K, il apporte un éclairage naturel, efficace et économique à vos intérieurs.

- Finition : Blanc
- Puissance restituée : ≈160W
- Dimmable : Non
- Taille (L x l x H) : 295 x 295 x 10 mm
- Température et humidité de travail : -15 °C- +45 °C/10%-70%
- Matériaux utilisés : Aluminium + PC
- Indice de protection IP : IP44
- Indice de protection IK : IK06

Réf. [99.99.7599](#)



ACCUMULATEURS DE FROID

Plaques eutectiques

Éléments pré-réfrigérables pour prolonger les temps de maintien de la température (de -21°C à -3°C) lors du transport, de la présentation et de la distribution de produits alimentaires en toute sécurité.

- Surface polyéthylène haute densité lisse de couleur blanche - Qualité alimentaire
- Liquide eutectique non toxique permet une forte prise de congélation et de restitution du froid.
- Bouchons colorés indiquant la température de fusion - Étanchéité garantie par une soudure à ultrasons.



Poids: +/- 5,5 kg

Référence	Coul.	Dimension (LxPxH)	T° de fusion
57.57.6403	●	600 x 400 x 28 mm	-3 °C
57.57.6412	●	600 x 400 x 28 mm	-12 °C
57.57.6416	●	600 x 400 x 28 mm	-16 °C
57.57.6421	●	600 x 400 x 28 mm	-21 °C



Poids: +/- 4 kg

Référence	Coul.	Dimension (LxPxH)	T° de fusion
57.57.1103	●	530 x 325 x 30 mm	-3 °C
57.57.1112	●	530 x 325 x 30 mm	-12 °C
57.57.1116	●	530 x 325 x 30 mm	-16 °C
57.57.1121	●	530 x 325 x 30 mm	-21 °C



Poids: +/- 2 kg

Référence	Coul.	Dimension (LxPxH)	T° de fusion
57.57.1203	●	325 x 265 x 30 mm	-3 °C
57.57.1212	●	325 x 265 x 30 mm	-12 °C
57.57.1216	●	325 x 265 x 30 mm	-16 °C
57.57.1221	●	325 x 265 x 30 mm	-21 °C



Poids: +/- 1,3 kg

Référence	Coul.	Dimension (LxPxH)	T° de fusion
57.57.1303	●	325 x 176 x 30 mm	-3 °C
57.57.1312	●	325 x 176 x 30 mm	-12 °C
57.57.1316	●	325 x 176 x 30 mm	-16 °C
57.57.1321	●	325 x 176 x 30 mm	-21 °C



Poids: +/- 0,6 kg

Référence	Coul.	Dimension (LxPxH)	T° de fusion
57.57.1403	●	265 x 162 x 30 mm	-3 °C
57.57.1412	●	265 x 162 x 30 mm	-12 °C
57.57.1416	●	265 x 162 x 30 mm	-16 °C
57.57.1421	●	265 x 162 x 30 mm	-21 °C



Poids: +/- 0,6 kg

Référence	Coul.	Dimension (LxPxH)	T° de fusion
57.57.1903	●	176 x 108 x 30 mm	-3 °C
57.57.1912	●	176 x 108 x 30 mm	-12 °C
57.57.1916	●	176 x 108 x 30 mm	-16 °C
57.57.1921	●	176 x 108 x 30 mm	-21 °C

Transporteurs compact

Solution parfaite pour le transport d'aliments chauds ou froids.

- Moulé avec du polypropylène et isolé avec de la mousse de polyuréthane.
- Assure le maintien de températures d'aliments à servir pendant des heures.
- Empilable et s'emboîte pour gagner de la place et faciliter le rangement.
- Les bacs de restauration standard sont faciles à charger et à enlever, à nettoyer.

Dim. 965 x 410 x 835 cm

Réf. **74.55.0050**



LES NOUVEAUTÉS GRANDE CUISINE



Plaques eutectiques chaudes

Les plaques eutectiques chaudes ou accumulateurs de chaud assurent un apport de chaud pendant toute la durée de vos liaisons chaudes. A associer avec des conteneurs ou des glacières



Poids: +/- 5,6 kg

Référence	Coul.	Dimension (LxPxH)	T°
57.57.6485	●	600 x 400 x 28 mm	de 0 à +85°C

isothermes professionnelles. Très fonctionnelles pour le transport de plats et denrées chaudes dans les secteurs de l'hôtellerie, de la restauration professionnelle et des livraisons à domicile.



Poids: +/- 3,3 kg

Référence	Coul.	Dimension	T° de fusion
57.57.1185	●	530 x 325 x 30 mm	de 0 à +85°C



Poids: +/- 2,5 kg

Référence	Coul.	Dimension	T° de fusion
57.57.1285	●	530 x 325 x 30 mm	de 0 à +85°C

Ne pas mettre au lave-vaisselle ; laver à la main après chaque utilisation // Ne convient pas pour grill ou appareil avec flamme // Utilisation avec gants résistants à la chaleur

JOINTS VIDE-ORDURES



Jointts vide-ordures

- Matière: PVC
- À encastrer \varnothing 201 mm
- Hauteur (hors tout): +/- 43 mm
- Coloris: bleu (RAL 5015), jaune (RAL 1016), vert (RAL 6018), rouge (RAL 3020), noir, orange (PANTONE C 021)

Référence	Coul.	A \varnothing encastrer	B \varnothing encastrer	C \varnothing encastrer
79.21.7035	●	201 mm	235 mm	167 mm
79.21.7036	●			
79.21.6356	●			
79.21.7037	●			
79.21.6350	●			
79.21.7038	●			

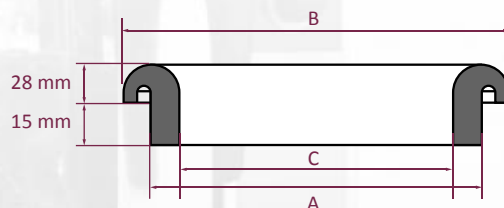



ÉCLAIRAGE / DÉSINSECTISEUR

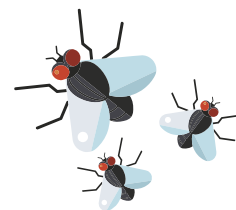
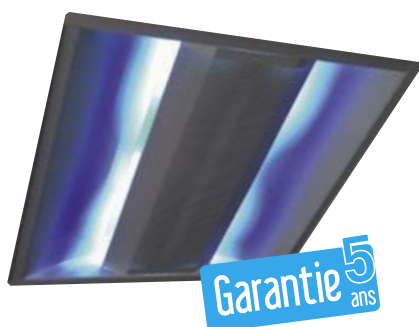

Plafonnier désinsectiseur

Ce plafonnier désinsectiseur est conçu pour être encastré dans le faux plafond afin de lutter contre les insectes dans les lieux publics, cuisines, collectivités... Sa carrosserie en acier, sa ligne épurée, son mode de fonctionnement non polluant, sans produits chimiques ni odeurs lui confèrent une grande discrétion.



- Dimensions : 596 x 596 x 75 mm
- Poids : 3,6 kg
- Alimentation : 220V / 50 Hz
- Puissance : 2x20W (E14)
- Protection : 120 m²

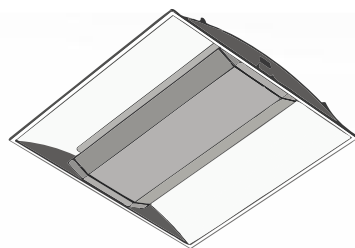

Plafonnier désinsectiseur

Réf. **99.08.1898**

Ampoule anti-insecte
20 W E14

Réf. **99.08.8314**

Lot de 6 plaques de glue (blanc)
Dim. : 560 x 250 mm

Réf. **99.08.1899**

Lot de plaques de glue (noir)
Dim. : 560 x 250 mm

Réf. **99.08.1900**

Lot de 6 plaques de glue (jaune)
Dim. : 560 x 250 mm

Réf. **99.08.1901**

LES NOUVEAUTÉS

RÉNOVATION PROTECTION



MASTIC



Mastic silicone transparent neutre oxime 1-composant (RTV-1), prêt à l'emploi

Joint de vitrage, joint de menuiserie (alu, PVC, bois), joint de préfabriques lourdes ou légères.

Ce mastic est un durcissant à température ambiante par l'action de l'humidité de l'air. Il possède une très bonne résistance contre le vieillissement, les intempéries (hautes et basses températures (-50°C à 150°C)) et au rayonnement UV.

La cartouche

Réf. [96.21.0820](#)

Autres coloris disponibles en carton de 25 cartouches :



- Blanc gris (RAL 7004)
- Gris (RAL 7035 ou 7016)
- Pierre (RAL 1015)
- Noir (RAL 9005)
- Bronze (RAL 8019)

Prix : nous consulter

ACCESSOIRES DE RENOVATIONS

Congés d'angles.

Solution de finition des angles entre les murs et sur le pourtour du plafond

Facilite le nettoyage et contribue à l'étanchéité de la structure grâce à des lèvres souples.

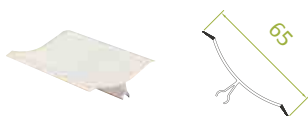

Congés d'angles blanc PVC profilé mâle.

Prix au mètre conditionné par 3 mètres

Réf. [95.21.4915](#)



Congés d'angles PVC jaune RAL 1023 profilé mâle

Prix au mètre conditionné par 3 mètres

Réf. [95.21.4418](#)



Congés d'angles PVC bleu RAL 5015 profilé mâle

Prix au mètre conditionné par 3 mètres

Réf. [95.21.4409](#)



Congés d'angles PVC gris RAL 7035 profilé mâle

Prix au mètre conditionné par 3 mètres

Réf. [95.21.4408](#)



Jonction sortante 2 directions blanc

Réf. [95.21.3006](#)



Congés d'angles PVC profilé femelle.

Prix au mètre conditionné par 3 mètres

Réf. [95.21.4404](#)



Congés d'angles PVC rouge RAL 2002 profilé mâle

Prix au mètre conditionné par 3 mètres

Réf. [95.21.4410](#)



Congés d'angles PVC vert RAL 6024 profilé mâle

Prix au mètre conditionné par 3 mètres

Réf. [95.21.4919](#)



Embout de finition blanc pour congés d'angles

Réf. [95.21.4420](#)



Jonction 2 directions

Réf. [95.21.4421](#)



Jonction 3 directions

Réf. [95.21.3004](#)



LVF

Pour nous joindre, c'est facile...



01 60 94 00 60



01 60 94 00 69

LES NOUVEAUTÉS

RÉNOVATION PROTECTION



ACCESSOIRES DE RENOVATIONS

Lisse de protection

Solution de protection des cloisons destinée à amortir les chocs et positionnable selon les besoins.

Préserve l'intégrité des murs en évitant les dégradations liées aux chocs.



Lisse de protection PVC blanc

• hauteur 150mm • épaisseur 20mm

Prix au mètre conditionné par 3 mètres

Réf. [95.21.4422](#)

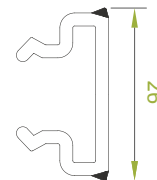
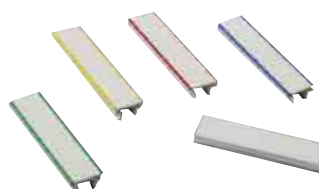

Cache vis PVC pour lisse de protection 95.21.4422

Prix au mètre conditionné par 3 mètres

Coloris blanc

Réf. [95.21.4423](#)

Coloris jaune

Réf. [95.21.4424](#)

Coloris rouge

Réf. [95.21.4425](#)

Coloris bleu

Réf. [95.21.4426](#)

Coloris vert

Réf. [95.21.4427](#)



Embout d'extrémité

droite ou gauche PVC blanc pour lisse de protection 95.21.4422

Réf. [95.21.4428](#)

U de sol

Conçus pour la fixation des panneaux isothermes ou cloisons au sol, les U de sol évitent les ponts thermiques et assurent l'étanchéité en bas de cloison.

Imputrescible, inaltérable, bonne résistance aux chocs et à la rayure.



Embout d'angle sortant

PVC blanc pour lisse de protection 95.21.4422

Réf. [95.21.4429](#)



U de sol réglable de 90 à 120 mm Prix au mètre conditionné par 3 mètres

Réf. [95.21.4430](#)

Lisse en polyéthylène

Lisse de protection, blanc HD 500 pre-percée fournie avec visserie et capuchon cache-vis. épaisseur 15mm
prix au mètre longueur de 2 mètres



Hauteur 100mm

Réf. [92.21.0100](#)

Hauteur 200mm

Réf. [92.21.0200](#)

Hauteur 300mm

Réf. [92.21.0302](#)



Angle intérieur Hauteur 100 mm

Réf. [92.21.0101](#)

Angle intérieur Hauteur 200 mm

Réf. [92.21.1200](#)

Angle intérieur Hauteur 300 mm

Réf. [92.21.1300](#)

Angle extérieur Hauteur 100 mm

Réf. [92.21.0102](#)

Angle extérieur Hauteur 200 mm

Réf. [92.21.1201](#)

Angle extérieur Hauteur 300 mm

Réf. [92.21.1301](#)



LES NOUVEAUTÉS RÉNOVATION PROTECTION



ACCESSOIRES DE RENOVIATIONS

Plinthe en polyéthylène

Plinthe en polyéthylène, blanc HD 500 pré-percée fournie avec visserie et capuchon cache-vis. épaisseur 15mm
Prix au mètre longueur de 2 mètres



Hauteur 100mm

Réf. [92.21.0111](#)

Hauteur 200mm

Réf. [92.21.0222](#)

Hauteur 300mm

Réf. [92.21.0333](#)



Angle intérieur Hauteur 100 mm

Réf. [92.21.0112](#)

Angle intérieur Hauteur 200 mm

Réf. [92.21.0223](#)

Angle intérieur Hauteur 300 mm

Réf. [92.21.0334](#)

Angle extérieur Hauteur 100 mm

Réf. [92.21.0113](#)

Angle extérieur Hauteur 200 mm

Réf. [92.21.0224](#)

Angle extérieur Hauteur 300 mm

Réf. [92.21.0335](#)

SUR MESURE
ET COULEURS
SUR DEMANDE

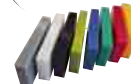

Plinthe à talon en polyéthylène

Plinthe en polyéthylène, blanc HD 500 percée fournie avec visserie et capuchon cache-vis. épaisseur 15mm
prix au mètre longueur de 2 mètres



Hauteur 100mm

Réf. [92.21.0114](#)

Hauteur 200mm

Réf. [92.21.0225](#)

Hauteur 300mm

Réf. [92.21.0336](#)

Angle intérieur Hauteur 100 mm

Réf. [92.21.0115](#)

Angle intérieur Hauteur 200 mm

Réf. [92.21.0226](#)

Angle intérieur Hauteur 300 mm

Réf. [92.21.0337](#)

Angle extérieur Hauteur 100 mm

Réf. [92.21.0116](#)

Angle extérieur Hauteur 200 mm

Réf. [92.21.0227](#)

Angle extérieur Hauteur 300 mm

Réf. [92.21.0338](#)

SUR MESURE
ET COULEURS
SUR DEMANDE

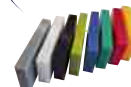

PREVENTION DES CHUTES



Pastilles podotactiles

Kit de 33 pastilles adhésives 420 x 225 mm
Ø 25 mm - prêt à poser

Les pastilles podotactiles d'éveil de vigilance se positionnent avant une zone à risque (escaliers, vides, traversées dangereuses...) pour alerter toute personne s'en approchant. Leur géométrie en 3D permet également la détection du danger par le pied.

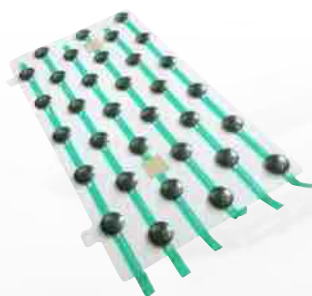

Référence	Coul.
93.21.0043	noir ●
93.21.0044	gris ●
93.21.0045	alu ○

SUPPORT ALU



Support alu pour déportation interrupteur / néon

Support alu interrupteur

Réf. [99.17.0210](#)

Support alu néon

Réf. [99.17.0570](#)



RAFRAÎCHISSEMENT ADIABATIQUE



Brumisateur

Le rafraîchissement des aérocondenseurs par brumisation

En période de forte chaleur, les installations frigorifiques et de climatisation sont très sollicitées, elles deviennent même sous dimensionnées du fait de la baisse de rendement de l'échange thermique.

Le risque ultime est alors la coupure Haute Pression, cette sécurité est vitale pour protéger compresseurs et les échangeurs de la casse irréversible, mais prive l'installation de production de froid. Ce qui, surtout en période estivale, est une véritable catastrophe.

A l'aide de la pompe à haute pression, de l'eau à 80 bars est pulvérisée en micro brouillard à contre-courant du flux d'air entrant dans

l'échangeur. L'évaporation immédiate et complète de cette brume permet un rafraîchissement de l'air entrant.

La température d'échange de l'aéroréfrigérant baisse alors jusqu'à 10°C, voir 12°C en période de forte chaleur. Le rendement de l'installation augmente et la consommation électrique baisse immédiatement.

Le système fonctionne à l'eau de ville et est entièrement automatique. Livré en kit prêt à fonctionner avec buses et flexibles de raccordement à connexions rapides, la régulation du système s'effectue en parallèle du dernier ventilateur, via un pressostat HP, ou via un thermostat externe.

Kit de Brumisation professionnel Série Premium

- Pompe professionnelle de haute qualité
- Coffret de protection en acier galvanisé peint
- 4 pieds antivibratiles
- Bas niveau sonore : 60 dBa
- Pression de service : 70 bars
- 3 pistons en céramique – corps laiton
- Lubrification à huile avec remplissage aisé
- Régulateur de pression avec bypass intégré
- Manomètre d'indication de la pression
- Electrovanne d'alimentation en eau 230 V
- Moteur électrique industriel 2,2 CV avec protection thermique intégrée 1450 tr/min
- Sortie Haute Pression à raccord rapide type « push pull »
- Pressostat de protection contre le fonctionnement sans eau



Chaque kit contient

- Centrale de brumisation professionnelle Haute Pression (70 bars) 120 L/h - 230 V - 680 W
- Clapet de décharge 3/8"
- Filtre à eau 5 µm et porte filtre
- Buses antigoutte 4,5 L/h (0,2 mm)
- Porte-buses
- 1 bouchon de fin de ligne Ø 3/8"
- 1 couronne de 25 m de tube PE Ø 3/8"
- Des colliers clips + vis
- Pince coupe tube



Kit de Brumisation professionnel Série Premium avec 10 buses
+ 10 portes-buses + 20 colliers clips + vis

Réf. 14.27.1111

Kit de Brumisation professionnel Série Premium avec 15 buses
+ 15 portes-buses + 30 colliers clips + vis

Réf. 14.27.1515

Kit de Brumisation professionnel Série Premium avec 25 buses
+ 25 portes-buses + 50 colliers clips + vis

Réf. 14.27.2525



TRAITEMENT DE L'AIR

Grille Ventilation

Elles s'installent en intérieur ou en extérieur, favorisent la circulation de l'air entre les environnements internes et externes et permettent une ventilation des pièces.

Grille Ventilation ABS Mixte



Référence	Dimension
99.21.1614	145 x 145 mm
99.21.1615	175 x 175 mm

Grille Ventilation Mixte



Référence	Dimension
99.21.1622	270 x 120 mm
99.21.1623	370 x 120 mm
99.21.1624	370 x 223 mm

Grille Ventilation Universelle



Référence	Dimension
99.21.1625	166 x 166 mm
99.21.1626	190 x 190 mm

Grille Ventilation ABS Mixte



Référence	Diamètre
99.21.1627	100 mm
99.21.1628	125 mm

Grille Ventilation à visser



Référence	Dimension
99.21.1616	150 x 200 mm
99.21.1617	225 x 225 mm
99.21.1618	225 x 430 mm
99.21.1619	225 x 630 mm
99.21.1620	230 x 230 mm
99.21.1621	230 x 80 mm

Grille Ventilation Universelle



Référence	Diamètre
99.21.1629	80 mm
99.21.1630	125 mm
99.21.1631	160 mm

Grille Ventilation Universelle 2 clips



Référence	Diamètre
99.21.1632	80 mm
99.21.1633	125 mm
99.21.1634	160 mm

Grille Ventilation encastrée économique



Référence	Diamètre
99.21.1635	80 mm
99.21.1636	100 mm

LES NOUVEAUTÉS

OUTILLAGES



DÉTECTEUR DE FUITE DE GAZ



Détection ultraprécise



Alarme visuelle et ou sonore



Maintenance aisée



Grande autonomie



Facile à transporter



Batterie au lithium = rechargeable



Capteur semi-conducteur



Applicable à tous les frigorigènes

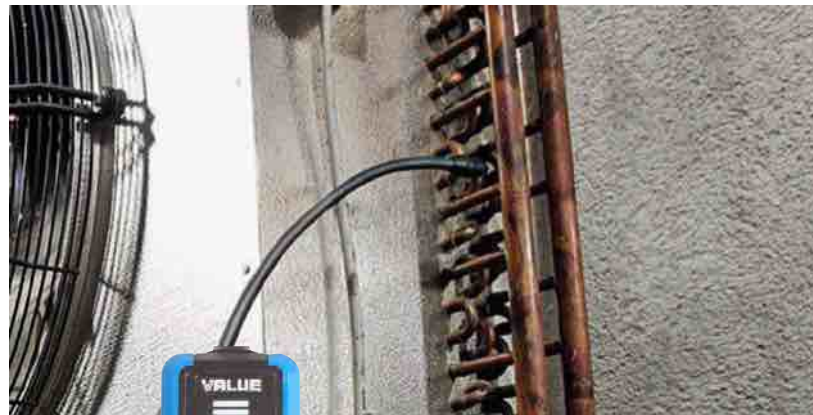

Détecteur de fuite

Applicable à tous les fluides frigorigènes de type halogène

Grâce au capteur semi-conducteur, ce détecteur est précis et offre une longue autonomie. Equipé d'une batterie haute performance au lithium rechargeable, il est facile à transporter et facile à utiliser.

Caractéristiques	
Refrigérants applicables	R12, R22, R134a, R404a, R407C, R410A, R502, R32...
Minimum de fuite	≤ 3 g/an (R134A)
Temps de réponse	≤ 3 (en fonction de la taille et de la distance à la source de la fuite)

Caractéristiques	
Autonomie de la batterie	≥ 8 heures
Pression du syst sous test	≥ 50kPa
Autonomie du capteur	≥ 1an en usage normal
Puissance	5 V
Calibration	Auto

Détecteur
350 g / 40 cm

Réf. 43.01.0004



Une entreprise toujours plus proche de vous

LVF a souhaité apporter des éléments de réponses aux questions que vous pouvez vous poser... Aussi, nous éditons régulièrement des newsletters thématique.



NOTES

A series of horizontal dotted lines for taking notes.

BON DE COMMANDE



RÉPARER, RÉNOVER, PROTÉGER...
UNE ÉQUIPE DE PROS À VOS CÔTÉS

SAS au capital de 100 000€ - TVA FR71 413 362 351
Allée des Epinettes - BAT 9 - ZI Nord - 77200 TORCY
Tél : 01 60 94 00 60 - Fax : 01 60 94 00 69
E-mail : info@e-lvf.com

(Document à retourner par mail,
fax ou courrier à vos interlocuteurs
LVF habituels ou coordonnées
ci-contre)

Référence commande : _____ Code client : _____

ADRESSE DE LIVRAISON

ADRESSE DE FACTURATION : CACHET COMMERCIAL

LIGNE	CODE ARTICLE	DESCRIPTION	QUANTITE	UNITE (rayer mention inutile)	PRIX UNITAIRE HT	MONTANT TOTAL HT
				Pièce(s)		
				Mètre(s)		
				Pièce(s)		
				Mètre(s)		
				Pièce(s)		
				Mètre(s)		
				Pièce(s)		
				Mètre(s)		
				Pièce(s)		
				Mètre(s)		
				Pièce(s)		
				Mètre(s)		
				Pièce(s)		
				Mètre(s)		
				Pièce(s)		
				Mètre(s)		
				Pièce(s)		
				Mètre(s)		
				Pièce(s)		
				Mètre(s)		
					Frais de port en sus	
					TOTAL HT	

Observations :

Nom du signataire :

Date et signature (précédée de la mention "bon pour accord") :

VOTRE CACHET COMMERCIAL



Identifiant national de compte bancaire - RIB
Banque 30087 Guichet 33880 N° compte 00020118001 Clé 01 Devise EUR
Identifiant international de compte bancaire
IBAN (International Bank Account Number)
FR76 3008 7338 8000 0201 1800 101

Domiciliation
CIC ENTREPRISE MELUN
BIC (Bank Identifier Code)
CMCIFRPP

Domiciliation
CIC ENTREPRISE MELUN
19 RUE CARNOT
77008 MELUN CEDEX
☎ 01 64 87 53 80

Titulaire du compte (Account Owner)
LA VENTILATION FRANCIENNE
ZONE INDUSTRIELLE BATIMENT 9
RUE DES EPINETTES
77200 TORCY

1° Nos tarifs et nos offres sont établis en Euros et pour les prix en vigueur au jour de l'offre, et sont remis sous réserve de hausses éventuelles intervenant avant la livraison des marchandises.

2° Nos prix ne sont donnés qu'à titre indicatif et peuvent être modifiés sans préavis. Nos prix sont établis pour les quantités spécifiées sur nos offres. Ils sont révisables pour toute commande inférieure à celles-ci.

3° Nos délais de livraison sont prévus de bonne foi, à titre indicatif, et sans engagement. Sauf accord préalable et formel de notre part, leur dépassement ne peut, en aucun cas, y compris celui de la grève, justifier l'annulation des ordres en cours, ou le droit aux dommages et intérêts.

En cas de livraison par nos soins, l'acheteur doit nous modifier ses réserves par lettre recommandée avec accusé de réception dans les trois jours ouvrables suivant la réception. Les livraisons effectuées par transporteur, même convenues franco de port et nonobstant la réserve de propriété ci-après voyagent aux risques et périls de l'acheteur. Celui-ci doit notifier ses réserves auprès du transporteur conformément à l'article 105 du code de commerce.

Les réclamations concernant la non conformité de la livraison ou les vices apparents des produits doivent nous être parvenues par lettre recommandée avec accusé de réception dans les trois jours ouvrables à compter de la réception, et en tout état de cause avant qu'ils ne soient utilisés ou revendus. Les réclamations sur les vices cachés doivent nous être parvenues dans la même forme et le même délais précités à compter de leur découverte. Nous ne pouvons être responsables des défauts résultant d'un mauvais stockage ou d'un stockage anormal ou prolongé de nos produits, ni d'une erreur ou omission de l'acheteur dans l'utilisation du produit vendu.

RETOURS

Aucun retour de marchandise ne peut intervenir sans notre accord écrit et préalable.

Ce consentement n'impliquant aucune reconnaissance. Toute marchandise retournée sans notre accord serait tenue à la disposition de l'acheteur. Les frais et les risques du retour sont toujours à la charge de l'acquéreur. En cas de reconnaissance de (notre) responsabilité de notre part, nous avons la faculté, à notre choix : soit de rembourser le prix, soit de procéder à l'échange des marchandises reconnues défectueuses, à l'exclusion de toute indemnité ou dommages et intérêts.

4° Toutes les photos, schémas, croquis, caractéristiques et côtes d'encombrements sont donnés uniquement à titre indicatif et ne doivent pas être considérés comme un engagement contractuel.

5° Nos marchandises, quelles que soient les modalités de livraison et de recouvrement voyagent aux risques et périls de l'acheteur (même en cas de franco). En cas de retard, avaries, manques, pertes ou autres il lui appartient de faire les protestations et réserves régulières auprès du transporteur.

6° Les emballages sont facturés au prix coûtant, et ne sont pas repris. Dans le cas d'expédition nécessitant l'utilisation de caisses ou d'emballages spéciaux, ceux-ci sont facturés en sus.

7° Pour toutes marchandises, notre délai de garantie est le délai du fournisseur. Nous ne pouvons être tenus pour responsables des défauts de fabrication constatés sur les marchandises revendues en l'état. Nous transmettons les réclamations portant sur les marchandises livrées et appliquons les clauses de garanties éventuelles, après accord de nos commettants. Les réclamations doivent être faites dans les huit jours qui suivent la réception des marchandises.

Aucune réparation pour préjudice direct ou indirect, ne peut nous être imputée.

8° Compte tenu de la haute technicité des métiers du froid, des enjeux sanitaires et de sécurité qu'ils représentent, une qualification professionnelle doit être exigée pour tout intervenant sur le circuit frigorifique. Les produits vendus doivent donc être mis en œuvre par des professionnels du froid. Dans l'intérêt même du consommateur ou de l'utilisateur final, la société LA VENTILATION FRANCILIENNE se réserve le droit de refuser des commandes faites de mauvaise foi ou portant sur des produits indisponibles ainsi que toutes commandes anormales du point de vue quantitatif, et /ou du point de vue qualitatif comme émanant de demandeurs ne présentant pas une parfaite maîtrise de la compétence du froid.

9° Nos délais de paiement s'effectuent au comptant à partir de la date de facturation de la marchandise. La direction s'accorde le droit de pouvoir modifier les délais de paiement en fonction de l'importance du marché.

10° Quel que soit le mode de règlement, nous nous réservons la faculté, en cas de non respect des échéances de paiement prévues, de résilier tous marchés et commandes, et de facturer les frais déjà engagés. Nous nous réservons également ce droit, même en cours d'exécution d'un marché ou d'une commande, d'exiger une garantie de la bonne exécution des engagements envers notre société. Le refus de la fournir nous crée le droit d'annuler tout ou partie de la commande ou du marché.

11° Toute suspension ou annulation des ordres en cours, quelle qu'en soit la raison, ne peut être acceptée par nous que contre indemnisation de la valeur des marchandises.

12° Les engagements pris par nos agents ne sont valables que sous réserves de notre acceptation.

13° Les conditions de vente ci-dessus annulent, à moins d'accord formel de notre part toutes clauses contraires spécifiées par l'acheteur.

14° Réserve de propriété : le vendeur se réserve la propriété des marchandises jusqu'au complet paiement du prix de vente (loi n° 80-335 du 12/05/80), les risques des marchandises incombant à l'acheteur dès la mise de celles-ci à sa disposition.

15° Le droit Français est exclusivement applicable. Toutes contestations seront portées devant le tribunal de commerce de Seine et Marne.

16° Clause pénale

De convention express et sauf report sollicité à temps et accordé par nous, le défaut de paiement prévu de nos fournitures à l'échéance fixée entraînera :

1° L'exigibilité immédiate de toutes les sommes restant dues, quel que soit le mode de règlement (par traite acceptée ou non),

2° L'exigibilité, à titre de dommages et intérêts et de clause pénale d'une indemnité égale à 15% des sommes dues, outre les intérêts légaux et les frais judiciaires éventuels.

Conditions générales spécifiques à la vente sur notre site internet e-lvf.com

Validation : Vous déclarez avoir pris connaissance et accepté les présentes Conditions générales de vente avant la passation de votre commande. La validation de votre commande vaut donc acceptation de ces Conditions générales de vente. Sauf preuve contraire, les données enregistrées par notre site e-lvf.com constituent la preuve de l'ensemble des transactions passées par le site e-lvf.com et ses clients.

Sécurisation : Notre site fait l'objet d'un système de sécurisation. Nous avons adopté le procédé de cryptage SSL, mais nous avons aussi renforcé l'ensemble des procédés de brouillage et de cryptage pour protéger le plus efficacement possible toutes les données sensibles liées aux moyens de paiement.

TOUTE COMMANDE RENFERME L'ACCEPTATION DES PRESENTES CONVENTIONS
LA VENTILATION FRANCILIENNE - RCS MEAUX B 413 362 351 - SIRET 413 362 351 00038 - APE 4652 Z



L'équipe LVF

VOUS ÉTIEZ NOMBREUX
 À NOUS RENDRE VISITE
 SUR LE *Sirha* 2019
MERCI !



RÉPARER, RÉNOVER, PROTÉGER...
 UNE ÉQUIPE DE PROS À VOS CÔTÉS



Mesure
et régulation



Accessoires portes
Chambre froide



Hygiène
Robinetterie



Grande
cuisine



Rénovation
Protection



Filtration



Moteurs
et ventilateurs



Outils



RÉPARER, RÉNOVER, PROTÉGER...
UNE ÉQUIPE DE PROS À VOS CÔTÉS

Contactez notre équipe au **01 60 94 00 60** ou votre commercial selon son secteur géographique, nous vous suivons personnellement du conseil jusqu'à la livraison en passant par le SAV si nécessaire.

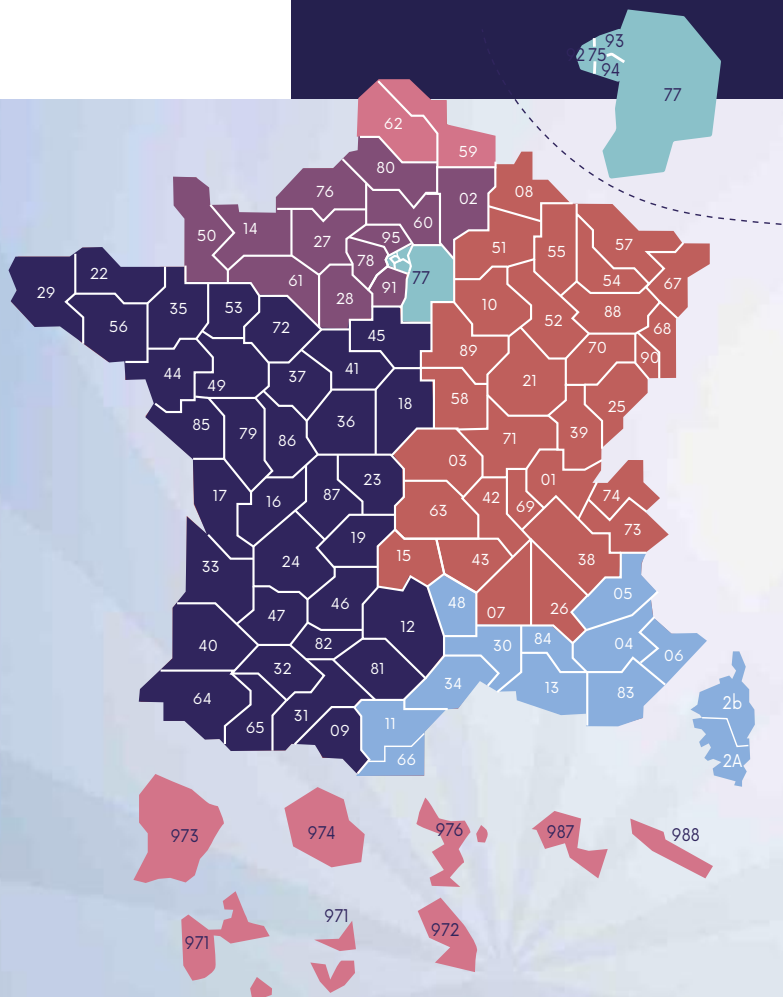

ZONE OUEST

Commerciale

Tél. : **06 23 13 49 11**

Mail : **ccee-lvf.com**

ADV

Tél. : **01 82 35 05 85**

Mail : **vdce-lvf.com**

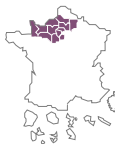

ZONE ILE DE FRANCE

Commerciale

Tél. : **06 07 42 87 95**

Mail : **scce-lvf.com**

ADV

Tél. : **01 60 94 00 68**

Mail : **aae-lvf.com**



ZONE SUD

Commercial

Tél. : **07 61 33 33 73**

Mail : **evce-lvf.com**

ADV

Tél. : **01 60 94 00 09**

Mail : **svce-lvf.com**



ZONE NORD ET TERRITOIRES ULTRAMARINS

Commerciale

Tél. : **06 85 04 86 13**

Mail : **vgce-lvf.com**

ADV

Tél. : **01 60 94 00 67**

Mail : **falee-lvf.com**



ZONE GRAND OUEST

Commercial

Tél. : **06 82 99 35 60**

Mail : **flee-lvf.com**

ADV

Tél. : **01 82 35 05 85**

Mail : **vdce-lvf.com**



ZONE GRAND EST

Commercial

Tél. : **06 86 38 33 26**

Mail : **jtce-lvf.com**

ADV

Tél. : **01 60 94 00 09**

Mail : **svce-lvf.com**

