

LVF



RÉPARER, RÉNOVER, PROTÉGER...
UNE ÉQUIPE DE PROS À VOS CÔTÉS



Équipement
Grande
Cuisine

LVF

RÉPARER, RÉNOVER, PROTÉGER...
UNE ÉQUIPE DE PROS À VOS CÔTÉS

Choisissez votre cadeau

A partir de 500 points*

* Voir conditions sur www.e-lvf.com



WWW.E-LVF.COM

1. COLLECTEZ DES POINTS
À CHAQUE ACHAT EN LIGNE

2. CUMULEZ DES POINTS

3. PROFITEZ DE VOS AVANTAGES FIDELITÉ (bon d'achat, cadeaux...)

LVF | info@e-lvf.com | www.e-lvf.com | Tél. : 01 60 94 00 60
Z.I Nord - Allée des Épinettes - BAT 9 - 77200 Torcy



**RÉPARER, RÉNOVER, PROTÉGER...
UNE ÉQUIPE DE PROS À VOS CÔTÉS**

SAS au capital de 100 000 €
LA VENTILATION FRANCILIENNE - RCS MEAUX B 413 362 351
APE 4652 Z - SIRET 413 362 351 00038
N° INTRA FR 71 413 362 351



A rappeler pour toute correspondance

n° client

INFORMATIONS

CONDITIONS COMMERCIALES

COMMANDES



- commande par fax,
par courrier, par mail,
par téléphone : prise
de références puis envoi
d'un devis par mail pour
bon pour accord

TRANSPORT



- nos prix s'entendent hors
taxe départ de Torcy
- pour l'export : veuillez
nous consulter
(DOM-TOM compris)
export@e-lvf.com

IMPORTANT



Veillez à bien vérifier
les références des
articles que vous nous
commandez. Tout
matériel livré ne pourra
faire l'objet de reprise.

DELAIS DE LIVRAISON



- départ de Torcy
sous 48/72 h dès
disponibilité produit

CONDITIONS DE REGLMENT



- Minimum de facturation
50 € H.T (à défaut, frais
de facturation de 15 € HT)



Veillez à notifier
des réserves au
transporteur ou refuser
la marchandise en cas
de colis litigieux (colis
abîmés, marchandises
manquantes...) lors de la
réception.

INFORMATIONS

HORAIRES



- Du lundi au vendredi
8h30 à 12h00
et 13h30 à 17h00

COORDONNÉES



Tél. : 01 60 94 00 60
Fax : 01 60 94 00 69
E-mail : info@e-lvf.com
www.e-lvf.com



- Position GPS
LAT : N48°-50.932"
LONG : E2°-39.560

Z.I Nord - Allée
des Épinettes
BAT 9
77200 Torcy



RÉPARER, RÉNOVER, PROTÉGER...
UNE ÉQUIPE DE PROS À VOS CÔTÉS

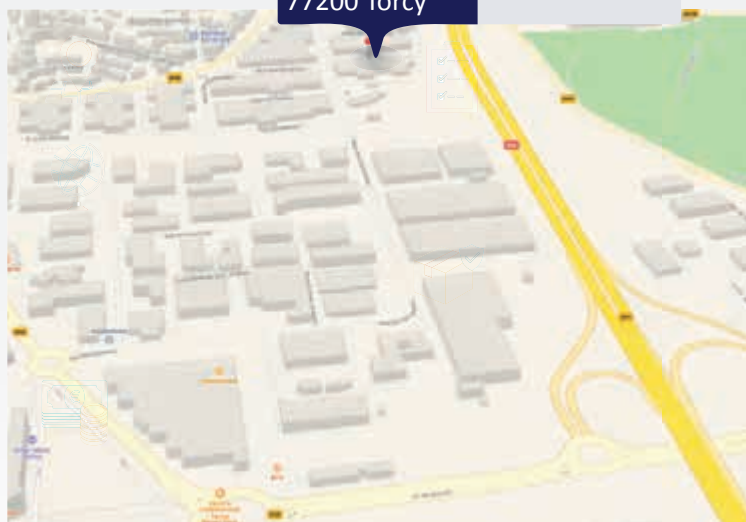



Accessoires chambres froides et réserves

SOMMAIRE

Cette famille comporte plus de 400 produits

Fermeture et accessoires

- Fermeture et accessoires
920 - 921.....6
- Fermeture et accessoires
520 - 521.....8
- Fermeture et accessoires
430-431 / 620 - 621.....9

- Borelets silicone
pour portes de fours..... 22
- Joints universel/
Joints d'étanchéité/
Bloc porte/
Plinthe Brosses..... 23

Joints

- Échantillons / Accessoires.....11
- Borelets.....12
- Raidisseurs borelets.....13
- Borelets
portes coulissantes.....13
- Joints d'étanchéité.....13
- Borelets synthétiques.....15
- Joints pour
portes coupe-feu.....21
- Joints manchette
en caoutchouc.....21

Lanières PVC/Supports

- Support.....25
- Système de fixation.....25
- Accessoires.....25
- Lanières.....26

Rayonnages

- Gamme 5711/6611/6811.....29
- Gamme 6811B/6622.....30
- Accessoires.....30
- Schéma.....31

FERMETURE AUTOMATIQUE

Essentiel **LVF**
Valeur sûre

Fermeture composite automatique à 1 point

Avec décondamnation intérieure par coup de poing pour portes pivotantes

Pour portes pivotantes encastrées ou en surépaisseur de 27 à 152 mm de décalage, à préciser.



Cette fermeture présente une fixation et un axe invisibles et inaccessibles et est interchangeable gauche ou droite. Très pratique d'utilisation, elle vous apporte un fonctionnement doux et silencieux.

Disponible dans 2 versions :

Version Standard 920 et Version Haute performance 920 HP.

Fermeture livrée sans gâche.

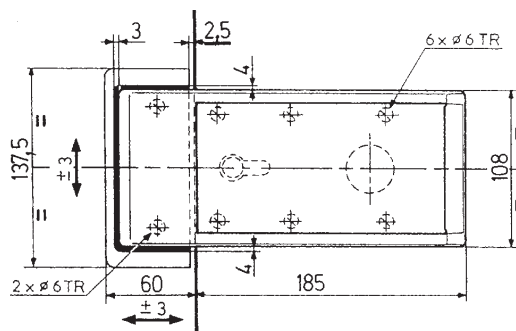

920 Version standard sans clé

Réf. **07.20.0920**



921 Version standard à clé

Réf. **07.20.0921**



CARACTERISTIQUES TECHNIQUES :

Mécanisme en acier zingué bichromaté

Poids : 1600 g / 2330 g

Nombre de vis de pose : 9

Diamètre des vis : 6 mm

INOX et DURALINOX

Fermeture 920 HP*

Réf. **07.20.1920**



Fermeture 921 HP* à clé

Réf. **07.20.0923**



CARACTERISTIQUES TECHNIQUES :

Poids : 1580 g / 2310 g

Nombre de vis de pose : 9

Diamètre des vis : 6 mm

ACCESSOIRES

Au détail

Barillet à clé pour 921/431/521/621

Réf. **07.20.3808**



Version HP

Réf. **07.20.3810**

Barre antipanique

Réf. **07.20.2113**



Capuchon vert au détail

Réf. **07.20.5618**



Décondamnation intérieure

Réf. **07.20.0120**



GÂCHE

Gâche contact avec minirupteur intégré dans le pêne de la gâche

Équipée d'un minirupteur inverseur, elle permet la transmission des informations telles que :

indication porte ouverte/fermée / comptage des manœuvres / déclenchement d'une alarme / arrêt des évaporateurs / des ventilateurs

- 12 v DC(10A) - 24 v DC (5A) - 240 V AC(10A) pour une charge résistive
- Étanche y compris à l'immersion (IP67)
- Fournie avec câble de 1,50 m en standard
- Pour décalage minimum 52 mm
- Réglage automatique de minirupteur avec le pêne
- température d'utilisation jusqu'à -40°C

GÂCHE NORMALE (seule)

Référence	Décalage de porte bourrelet comprimé
07.20.7203	27 à 42 mm
07.20.7803	42 à 57 mm
07.20.8103	52 à 72 mm
07.20.6103	69 à 89 mm
07.20.6203	86 à 106 mm
07.20.6303	103 à 123 mm
07.20.6403	120 à 140 mm
07.20.6503	137 à 157 mm

GÂCHE CONTACT (seule)

Référence	Décalage de porte bourrelet comprimé
07.20.7700	52 à 72 mm
07.20.2000	69 à 89 mm
07.20.2100	86 à 106 mm
07.20.2201	103 à 123 mm
07.20.2300	120 à 140 mm
07.20.2400	137 à 157 mm



Fermeture et accessoires 520 - 521

FERMETURE COMPOSITE 520-521

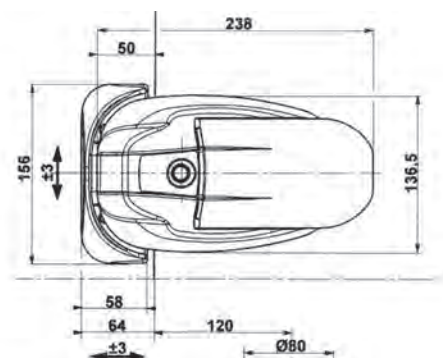

Fermeture composite automatique à 1 point avec décondamnation intérieure par coup de poing

Pour portes pivotantes encastrées ou en surépaisseur de 27 à 213 mm de décalage, à préciser.
Gâche réglable sur 3 dimensions, mécanisme déporté pour porte de grande épaisseur, possible à partir de 77 mm.

- Matière: Poignée, boîtier et gâche en composite
- Mécanisme : version standard en acier zingué bichromaté
- version HP (Haute Performance) en inox
- Fixations et axes invisibles et inaccessibles
- Interchangeable gauche ou droite
- Fonctionnement particulièrement doux et silencieux
- Option : Poignée avec barre anti-panique réf. 07.20.2113
- Fixation traversante et axe invisible et inaccessible
- Fonctionnement particulièrement doux et silencieux

Référence	Désignation
07.20.0520	Fermeture Composite - 520
07.20.0522	Fermeture Composite (version inoxydable) - 520 HP
07.20.0521	Fermeture à clé, Composite - 521
07.20.0527	Fermeture à clé, Composite (version inoxydable) - 521 HP

Modifications qui rend incompatibles les nouvelles fermetures 520/521 et les anciennes !

Ancienne 520/521 = galet Noir, embase gâche sans aucune indication

Nouvelle 520/521 = galet Gris clair, embase gâche avec un F, modification du pêne sur la gâche



ACCESSOIRES

Barillet à clé

Réf. 07.20.3808



Barre antipanique

Réf. 07.20.5618



Décondamnation intérieure

Réf. 07.20.0120

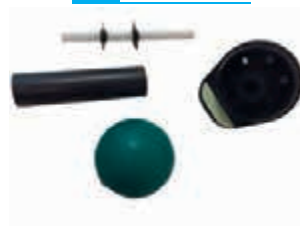

Capuchon vert au détail

Réf. 07.20.5618



GÂCHES



Gâches pour fermetures 520/521

CODE VERSION STANDARD

CODE VERSION H.P.

Réf. ancienne gâche	Réf. nouvelle gâche	Décalage de porte bourrelet comprimé	Réf. ancienne gâche	Réf. nouvelle gâche
07.20.6671	07.20.1671	27 à 43 mm	07.20.6771	07.20.1771
07.20.6672	07.20.1672	44 à 60 mm	07.20.6777	07.20.1777
07.20.6673	07.20.1673	61 à 77 mm	07.20.6773	07.20.1773
07.20.6674	07.20.1674	78 à 94 mm	07.20.6774	07.20.1774
07.20.6675	07.20.1675	95 à 111 mm	07.20.6775	07.20.1775



CODE VERSION STANDARD POUR CALE

Référence	Descript.
07.20.2652	Cale seule 17 mm

Fermeture et accessoires 430-431 / 620 - 621

FERMETURE COMPOSITE 430-431

Fermeture composite automatique à 1 point avec décondamnation intérieure

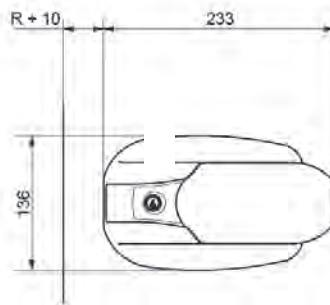
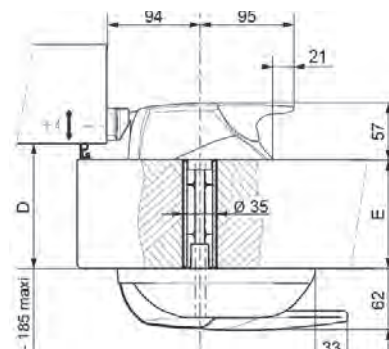

- Pour portes pivotantes encastrées ou en surépaisseur
- E = • Épaisseur porte 40 à 165 mm
 - D = • Décalage porte bourrelet compris de 27 à 185 mm.
 - Matière : Poignée, boîtier et gâche en composite
 - Fixation traversante et axe invisible et inaccessible
 - Interchangeable gauche ou droite
 - Fonctionnement particulièrement doux et silencieux

3 modèles et 2 versions
(se monte en lieu et place 420 - 421)

430 : Version standard

de 40 à 66 mm

Réf. [07.20.0430](#)

de 67 à 115 mm

Réf. [07.20.0431](#)

de 116 à 165 mm

Réf. [07.20.0432](#)

431 : Version à clefs

de 40 à 66 mm

Réf. [07.20.1430](#)

de 67 à 115 mm

Réf. [07.20.1431](#)

de 116 à 165 mm

Réf. [07.20.1432](#)

ACCESSOIRES

Déverrouillage intérieur
430 - 431

Réf. [07.20.6042](#)



Gâche avec plaque crantée + 2 bouchons

Réf. [07.20.0423](#)



FERMETURE AUTOMATIQUE 620-621

Fermeture métallique automatique à 1 point

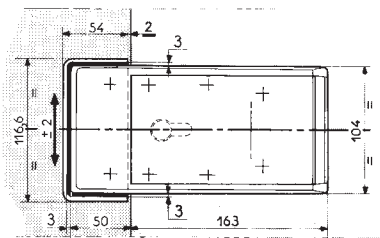

Version standard. Vendu avec gâche d'origine 620

Réf. [07.20.0620](#)

Version à clé avec barillet européen -
Vendu avec gâche d'origine 621

Réf. [07.20.0621](#)

Avec décondamnation intérieure par coup de poing pour portes pivotantes

- encastrées : de 27 à 42 mm (bourrelet compris)
- semi-surépaisseur : décalage 42 mm maxi Gâche + cale éventuelle
- surépaisseur : Gâche + cale
- Gâche réglable sur 3 dimensions
- Fixations et axes invisibles et inaccessibles
- Interchangeable gauche ou droite
- Finition : Epoxy gris pour le boîtier et la gâche, gris martelé pour la poignée
- Option : poignée antipanique (nous consulter)



Gâche seule 27 à 42 mm
épaisseur de porte

Réf. [07.20.5862](#)

Référence	Cale (seule)	Décalage de porte bourrelet comprimé
07.20.9502	15 mm	42 à 57 mm
07.20.9602	30 mm	57 à 72 mm
07.20.9702	40 mm	72 à 82 mm
07.20.7991	50 mm	77 à 92 mm
07.20.8202	95 mm	122 à 137 mm

Joint

Lorsqu'un joint de frigo ou joint d'une porte est endommagé, cela peut causer de réels problèmes à la chambre froide, ou à la vitrine réfrigérée.

Non seulement, la chambre froide devra utiliser plus d'énergie pour palier au froid qui s'échappe à travers la porte, dû au joint de porte de chambre froide défectueux, mais surtout, un bourrelet abîmé est un risque pour la santé : **denrées alimentaires qui ne sont plus gardées à la bonne température, et développement de bactéries nocives.**



QUEL JOINT, POUR QUELLE PORTE ?

Demande de Prix

Commande

N° de Client :

Contact :

Date :

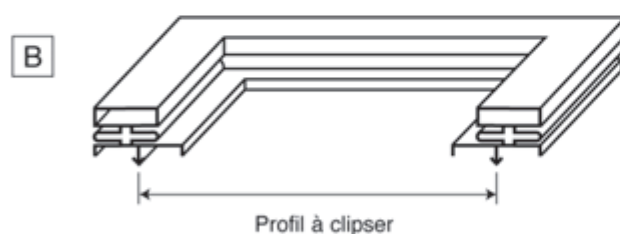
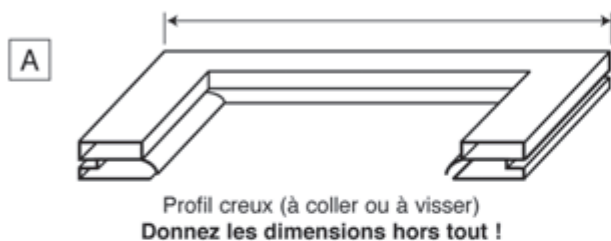

Pensez à fournir les dimensions axe/axe

Quantité	N° Profil		(mm) Largeur	(mm) Hauteur
.....	<input type="checkbox"/> Dimensions Hors tout <input type="checkbox"/> Dimensions D'axe en axe <input type="checkbox"/> Vente au mètre
.....	<input type="checkbox"/> Dimensions Hors tout <input type="checkbox"/> Dimensions D'axe en axe <input type="checkbox"/> Vente au mètre
.....	<input type="checkbox"/> Dimensions Hors tout <input type="checkbox"/> Dimensions D'axe en axe <input type="checkbox"/> Vente au mètre
.....	<input type="checkbox"/> Dimensions Hors tout <input type="checkbox"/> Dimensions D'axe en axe <input type="checkbox"/> Vente au mètre

Les joints sur mesure ne sont ni repris ni échangés
(Veuillez indiquer les dimensions exactes)

POCHETTE D'ÉCHANTILLONS

Pochette d'échantillons de joints

Environ 50 bourrelets

Afin de pouvoir vous aider à identifier le modèle du joint de la porte de votre chambre froide à changer, nous vous conseillons de commander la pochette d'échantillons de joints

Bien sûr, vous pouvez facilement identifier vous-même le modèle du joint de frigo à changer, grâce aux schémas sur notre guide des joints.

Comment savoir si un produit correspond ou non sans l'avoir essayé auparavant ? Commandez notre pochette de 50 échantillons.

Ce lot d'échantillons vous permettra également d'identifier plus facilement le bon modèle et vous permettra de découvrir comment bien prendre les mesures

Réf. **57.79.0001**



ACCESSOIRES



Pince équerre

pour coupe joints magnétiques

Cette pince-équerre permet de réaliser des découpes précises de joints et bourrelets.

Cette coupe à 45° est indispensable pour que l'assemblage des angles réalisé par vos soins, soit parfait afin d'assurer une totale étanchéité.

Réf. **99.16.0761**



Soudeuse manuelle

En aluminium revêtu de matériau anti-adhérent. Température électronique réglable de 180° à 280° Alimentation 230 V. Livrée avec support à fourche.

Réf. **99.21.0281**

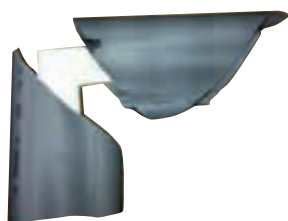

Cornière pour joint

À coller soi même avec cornière PVC..

Réf. **72.21.2017**



Colle pour bourrelet

Cyanoacrylat (20 gr) pour bourrelets synthétiques

Réf. **79.21.0406**



Préparateur

A positionner sur le joint (10 gr)

Réf. **79.21.0770**



Nettoyant pour joints de portes

500 ml

- Produit de nettoyage actif pour joints de portes intérieurs de meubles réfrigérés
- Élimine les bactéries et micro-organismes
- Prolonge la durée de vie de vos joints
- Permet de garder la souplesse des joints

Réf. **79.21.0801**



Colle pour joint caoutchouc

Colle Scotch grip

Réf. **79.21.2321**

Joint

CONDITIONNEMENT



15 x 4 mm
Conditionnement 25 mètres



Réf. 99.20.1142

Ruban mousse adhésif noir

15 x 8 mm
Conditionnement 10 mètres



Réf. 99.20.1144

M..... au mètre

R..... en rouleau

L..... en longueur

SM..... cadre sur mesure



Bouurrelet caoutchouc naturel

Joint silicone cellulaire rouge brique par 25 m spécial armoire de mise en place (pour cafétéria) 14 x 21mm

Réf. 99.21.1421

Bouurrelets

Bouurrelet blanc
 Ø 8 par 25 mètres H17 Ø 10 par 25 mètres - H19

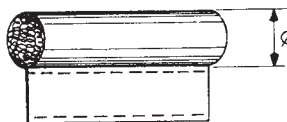

Réf. 07.21.0008

Réf. 07.21.0010

F L.=25 m - T.P.E, blanc

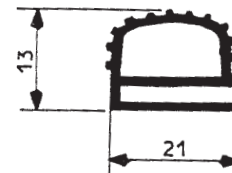

Réf. 07.21.0027

Vendu par 25 m, noir

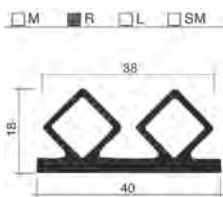

Réf. 68.21.0040

Angle collé pour joint 68.21.0040

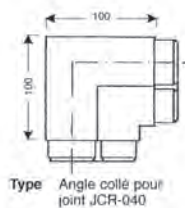

Type Angle collé pour joint JCR-040
Réf. 79.21.4041

L.=20 m, noir

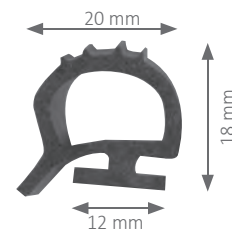

Réf. 62.21.0001

D Noir

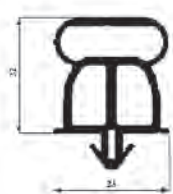

Réf. 46.21.0600

D Noir



Réf. 46.21.0700

D L.=3,94 m, noir

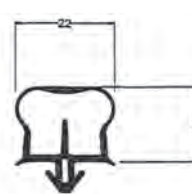

Réf. 46.21.0394

Raidisseur de bourrelet

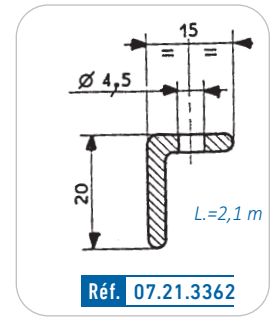
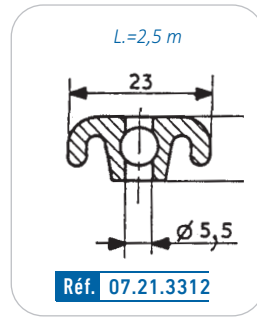
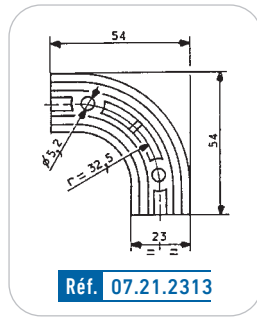
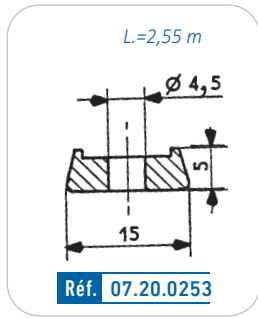
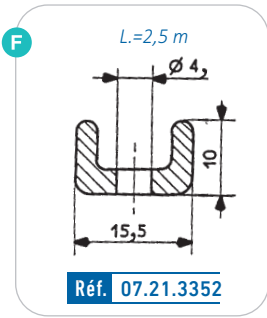

Bourrelets pour portes coulissantes

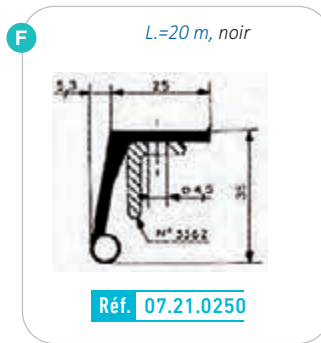
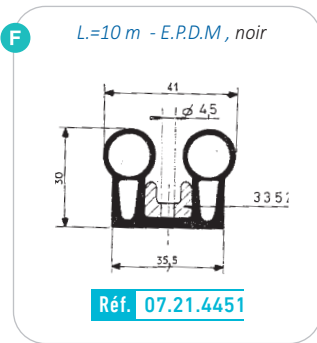
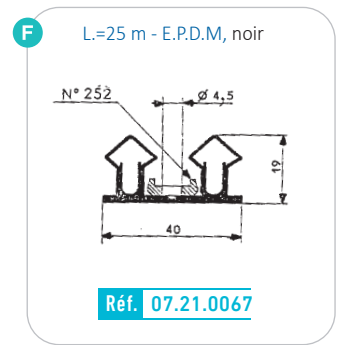
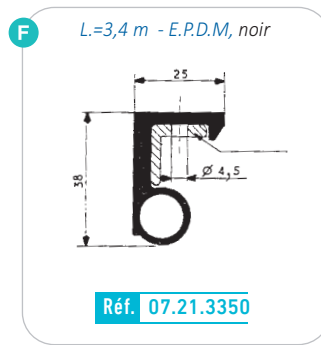
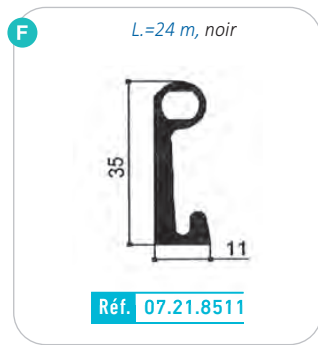
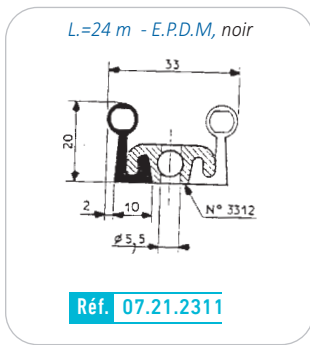

Joint d'étanchéité

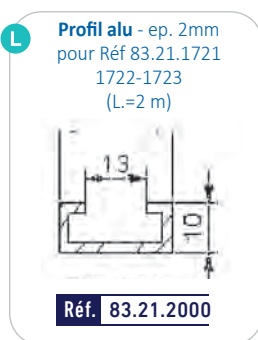
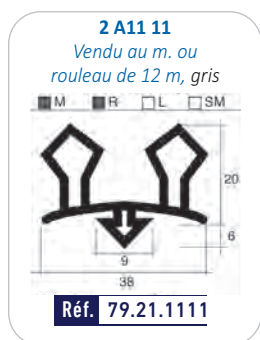

Joint

Joint d'étanchéité

T **Joint périphérique D8**
Vendu au m.
15 mm
20 mm
Réf. 28.01.0103



T **Balai racleur du D8**
Vendu au m.
Réf. 28.21.0104



T **Balai racleur SI**
Vendu au m. Longueur max. 3 m., noir
51 mm
16 mm
Réf. 28.21.0106



Joint périphérique SI, traverse
Vendu au m.
28 mm
29 mm
5 mm
13 mm
Réf. 28.21.0107



Joint périphérique SI, montant
Vendu au m. Longueur max. 3 m
23 mm
27 mm
11 mm
14 mm
Réf. 28.21.4005



Mi **Joint d'étanchéité**
Vendu au m ou rouleau de 30 m., noir
28
25
Réf. 99.21.2027



Mi **Joint d'étanchéité**
Vendu au m ou rouleau de 50 m., noir
32.32
24.5
Réf. 99.21.2029



Mi **Joint d'étanchéité périphérique.**
Vendu au m ou rouleau de 50 m., noir
24.07
24.2
Réf. 99.21.2002



Mi **Joint d'étanchéité périphérique.**
Vendu au m ou rouleau de 50 m., noir
32.32
24
Réf. 99.21.2001



Mt **Joint d'étanchéité périphérique**
Vendu au m., noir
5 mm
14 mm
14 mm
Réf. 99.20.0011

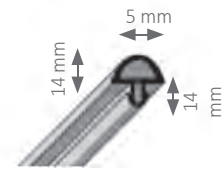

Mt **Joint d'étanchéité périphérique**
Vendu au m., noir
16,5 mm
18,5 mm
12,5 mm
Réf. 99.20.1014

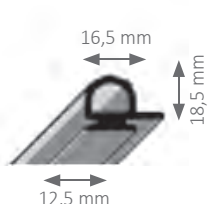

Mt **Joint d'étanchéité périphérique**
Vendu au m., noir
25 mm
25 mm
19 mm
Réf. 99.20.1015



Mt **Joint d'étanchéité périphérique**
Vendu au m., noir
25 mm
25 mm
19 mm
Réf. 99.20.1016



Mt **Joint d'étanchéité périphérique**
L.=2,415 m, noir
40 mm
19 mm
Réf. 99.20.1027

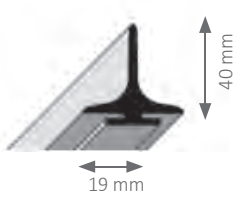

Mi **Joint d'étanchéité latéral**
Vendu au m. ou en rouleau de 30m., noir
26.46
27.58
Réf. 99.21.2031

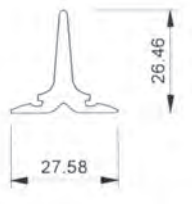

Mt **Joint d'étanchéité inférieur**
L.=4,5 m, noir
44 mm
41 mm
Réf. 99.20.1021

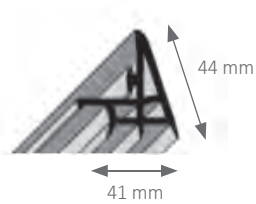

Mt **Joint d'étanchéité périphérique**
Vendu au m., noir
17 mm
11 mm
12 mm
Réf. 99.20.2029

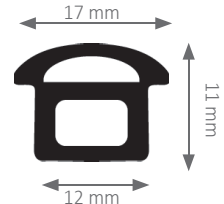

Joint d'étanchéité

Mt Joint d'étanchéité inférieur
L.= 4,5 m



Réf. 99.20.1030

Mt Joint d'étanchéité inférieur
avec passage cordon chauffant
L.=4,5 m. Vendu au m., noir



Réf. 99.20.1123

Mt Joint d'étanchéité inférieur
L.=4,5 m. Vendu au m., noir

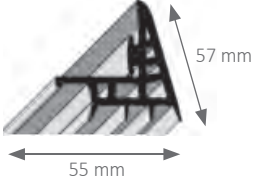

Réf. 99.20.1022

Mi Joint d'étanchéité inférieur
Vendu au m. ou en rouleau 25 m, noir



Réf. 99.21.3200

Mi Joint d'étanchéité inférieur
Vendu au m. ou en rouleau 25 m, noir



Réf. 99.21.2022

Bourrelets synthétiques

2A4101
Vendu au m. ou en rouleau de 25 m, noir

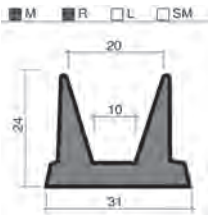

Réf. 79.21.4101

2A0112
Vendu au m. ou en rouleau de 25 m, gris



Réf. 79.21.0112

2A4103
Vendu au m. ou en rouleau de 25 m, noir

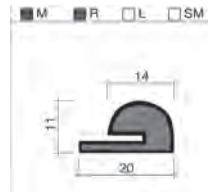

Réf. 79.21.4103

2A1106
Vendu au m. ou en rouleau de 25 m, gris

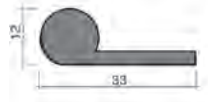

Réf. 79.21.1106

2A4105
Vendu au m. ou en rouleau de 25 m, noir

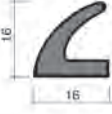

Réf. 79.21.4105

2A4106
Vendu au m. ou en rouleau de 25 m, noir



Réf. 79.21.4106

2A4107
Vendu au m. ou en rouleau de 25 m, noir



Réf. 79.21.4107

2A0199
Vendu au m. ou en rouleau de 37 m, noir



Réf. 79.21.0199

5A4120
Vendu au m. ou en rouleau de 32m, noir

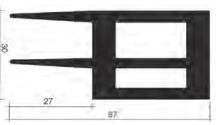

Réf. 79.21.4120

5A4126
Vendu au m. ou en rouleau de 32 m, gris



Réf. 79.21.4126

2A1101
Vendu au m. ou en rouleau de 25 m, gris



Réf. 79.21.1101

2A0274
Vendu au m. ou en rouleau de 25 m, gris



Réf. 79.21.0274

Joint

Bourellets synthétiques

2A4003

Vendu au m. ou en rouleau 25 m., gris

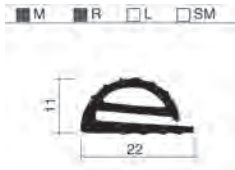

Réf. 79.21.4003

2A4004

Vendu au m. ou en rouleau 25 m., gris

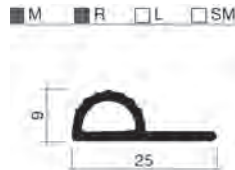

Réf. 79.21.4004

2A4005

Vendu au m. ou en rouleau 25 m., gris

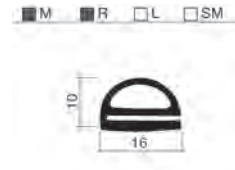

Réf. 79.21.4005

5E4007

L.=2,5 m., noir



Réf. 79.21.4007

2A8000

Vendu au m. ou en rouleau 25 m., noir



Réf. 79.21.8000

2A4009

Vendu au m. ou en rouleau 25 m., noir



Réf. 79.21.4009

2A4014

Vendu au m. ou en rouleau 25 m., noir

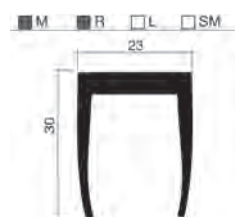

Réf. 79.21.4014

2A4015

Vendu au m. ou en rouleau 25 m., noir

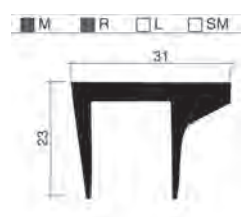

Réf. 79.21.4015

Balai racleur pour porte positive
Épaisseur 60 mm L.=1,5 m

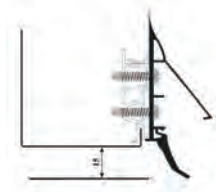

Réf. 79.21.0033

Balai racleur pour porte négative
Épaisseur 120 mm. Vendu au m.

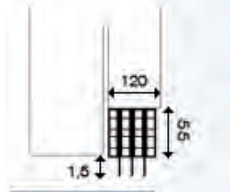

Réf. 79.21.0034

5A4125

Vendu au m. ou en rouleau 32 m., gris

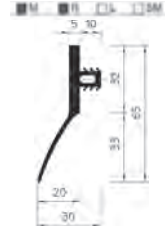

Réf. 79.21.4125

2A0299

Vendu au m. ou en rouleau 25 m., noir

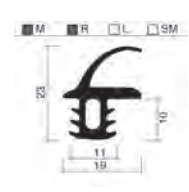

Réf. 79.21.0299

2A0002

Vendu au m. ou en rouleau 25 m., noir

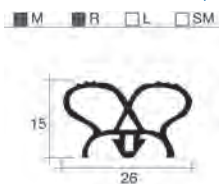

Réf. 79.21.0002

2A2101

Vendu au m. ou en rouleau 18 m., noir



Réf. 79.21.2101

2A4022

Vendu au m. ou en rouleau 26 m., noir



Réf. 79.21.4022

2A2300

Vendu au m. ou en rouleau 50 m., noir

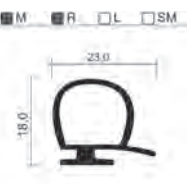

Réf. 79.21.2300

2A4024

Vendu au m. ou en rouleau de 40 m.,
blanc

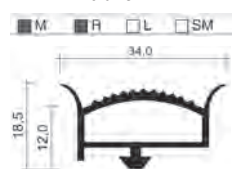

Réf. 79.21.4024

2A6608

Vendu par 25 m., noir

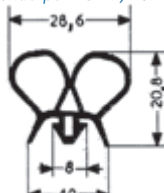

Réf. 68.21.6608

2B0001

L.=2,3 m., gris

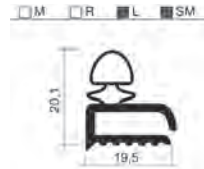

Réf. 79.21.0001

5B4122

L.=2,55 m., blanc

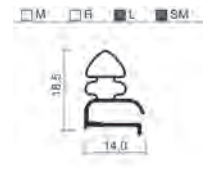

Réf. 79.21.4122

Bouffelets synthétiques

2E0004

L.=2,5 m., gris

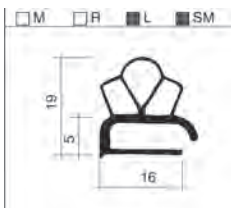

Réf. 79.21.0004

2G0006

Vendu au m. noir
ou en rouleau de 25 m., gris

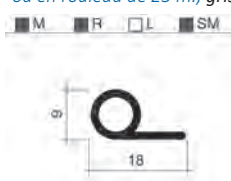

Réf. 79.21.0006

5G0007

Vendu au m. ou en rouleau de 25 m., gris

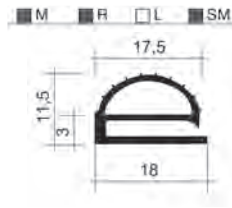

Réf. 79.21.0007

5B4123

L.=2,55 m., blanc

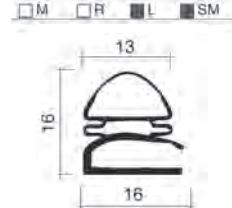

Réf. 79.21.4123

5G0008

Vendu au m. ou en rouleau de 25 m., gris

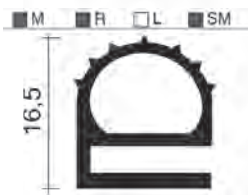

Réf. 79.21.0008

5B0013

L.=2,55 m., gris ou blanc

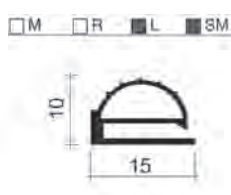

Réf. 79.21.0013

2G0014

Vendu au m. blanc
ou en rouleau de 25 m., gris



Réf. 79.21.0014

2B0015

L.=2,5 m en rouleau de 25 m, gris

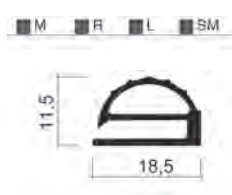

Réf. 79.21.0015

5B4129

L.=2,55 m, gris

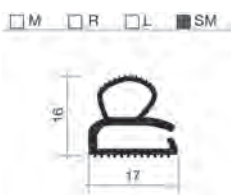

Réf. 79.21.4129

2G0016

Vendu au m. ou en rouleau 25 m., gris

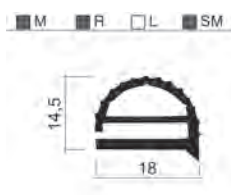

Réf. 79.21.1414

2G0017

Vendu au m. ou en rouleau 20 m., gris

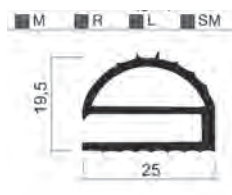

Réf. 79.21.0017

2G0018

Conditionnement au ml

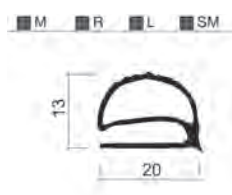

Réf. 79.21.0018

5B0019

L.=2,55 m, gris

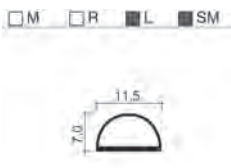

Réf. 79.21.0019

5B0010

L.=2,55 m., blanc

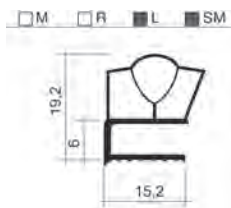

Réf. 79.21.0010

2G0111

Vendu au m. ou en rouleau 25 m., gris

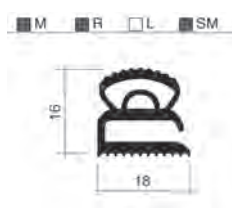

Réf. 79.21.0111

2B0100

L.=2,5 m., gris

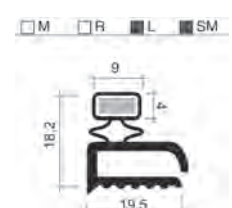

Réf. 79.21.0100

5B0001

L.=2,55 m., blanc

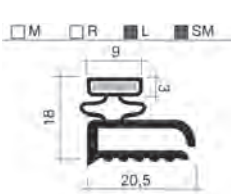

Réf. 79.21.0101

2B0102

L.=2,5 m, gris

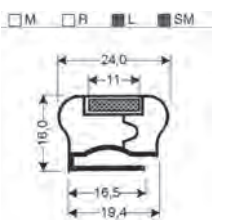

Réf. 79.21.0102

5B4226

L.=2,55 m., blanc

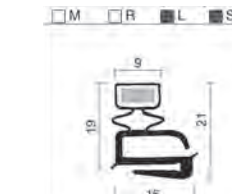

Réf. 79.21.4226

2B0103

L.=2,5 m, gris

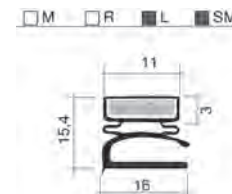

Réf. 79.21.0103

Joints

Bourellets synthétiques

2B0104
L.=2,5 m., gris

□ M □ R ■ L ■ SM

Réf. 79.21.0104

5B0107
L.=2,55 m., blanc

□ M □ R ■ L ■ SM

Réf. 79.21.0107

5B0108
L.=2,55 m., gris ou blanc

□ M □ R ■ L ■ SM

Réf. 79.21.0108

5B4124
L.=2,55 m., blanc

□ M □ R ■ L ■ SM

Réf. 79.21.4124

5B1010
L.=2,55 m., blanc

□ M □ R ■ L ■ SM

Réf. 79.21.1010

5B1060
L.=2,60 m., blanc

□ M □ R ■ L ■ SM

Réf. 79.21.1060

2B2222
L.=2,30 m., blanc

□ M □ R ■ L ■ SM

Réf. 79.21.2222

2B4127
L.=2,30 m., gris

□ M □ R ■ L ■ SM

Réf. 79.21.4127

2B7700
L.=2,55 m., gris

□ M □ R ■ L ■ SM

Réf. 79.21.7700

2B8800
L.=2,30 m., gris

□ M □ R ■ L ■ SM

Réf. 79.21.8800

5B4312
L.=2,20 m., gris

□ M □ R ■ L ■ SM

Réf. 79.21.4312

5B4313
L.=2,20 m

□ M □ R ■ L ■ SM

Réf. 79.21.4313

5B4305
L.=2,55 m., blanc

□ M □ R ■ L ■ SM

Réf. 79.21.4305

2B4307
L.=2,30 m., gris

□ M □ R ■ L ■ SM

Réf. 79.21.4307

5B4308
L.=2,55 m., blanc

□ M □ R ■ L ■ SM

Réf. 79.21.4308

5B4310
L.=2,55 m., gris

□ M □ R ■ L ■ SM

Réf. 79.21.4310

5B4311
L.=2,55 m., blanc

□ M □ R ■ L ■ SM

Réf. 79.21.4311

2B1250
L.=2,50 m., gris

□ M □ R ■ L ■ SM

Réf. 79.21.1250

2B4327 Joint spécial vitrine «M»
L.=2,50 m., noir

□ M □ R ■ L ■ SM

Réf. 79.21.4327

2B4323
L.=2,3 m., gris

□ M □ R ■ L ■ SM

Réf. 79.21.4323

Bourellets synthétiques

2B1240

L.=2,5 m., gris

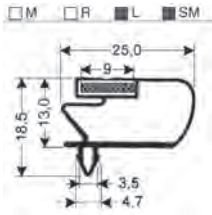

Réf. 79.21.1240

5B4433

L.=2,7 m., noir

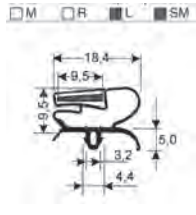

Réf. 79.21.4433

2B9098

L.=2,5 m., gris

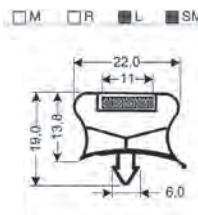

Réf. 79.21.9098

5B1350

L.=2,7 m., blanc

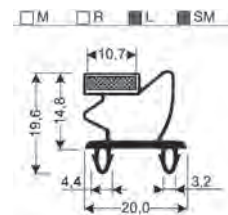

Réf. 79.21.1350

5B4431

L.=2,5 m., blanc

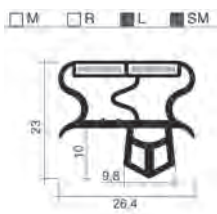

Réf. 79.21.4431

2B4432

L.=2,5 m., gris

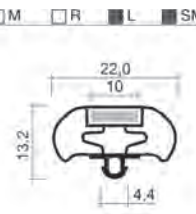

Réf. 79.21.4432

5B4435

L.=2,55 m., blanc

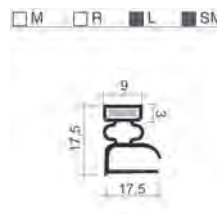

Réf. 79.21.4435

5B1090

L.=2,55 m., blanc

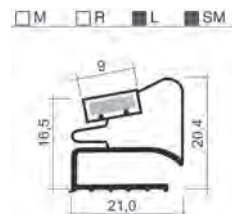

Réf. 79.21.1090

2B4000

L.=2,5 m., gris

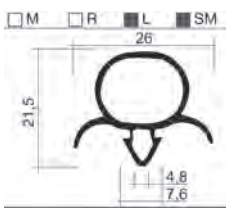

Réf. 79.21.4000

2B4001

L.=10 m., gris

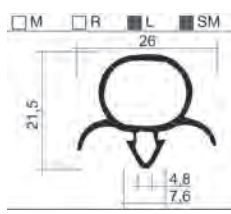

Réf. 68.21.0002

5B2121

L.=2,55 m., noir

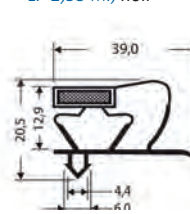

Réf. 79.21.2121

5B1220

L.=2,55 m., gris

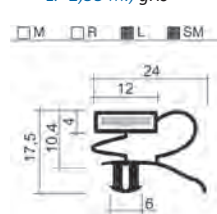

Réf. 79.21.1220

2B4218

L.=2,30 m., gris

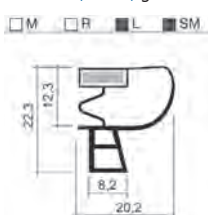

Réf. 79.21.4218

2B1280

L.=2,3 m., gris

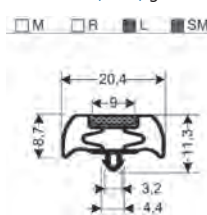

Réf. 79.21.1280

L.=2,5 m., gris

2B1133

L.=25 m., gris

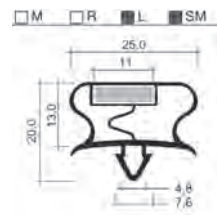

Réf. 79.21.1133

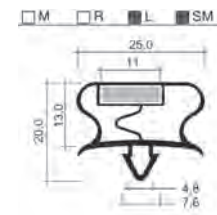

Réf. 68.21.0195

5B1290

L.=2,5 m., gris ou blanc

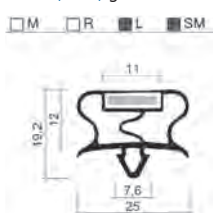

Réf. 79.21.1290

2B4432

L.=2,5 m., gris

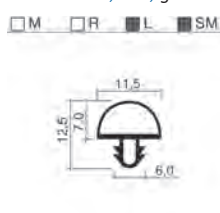

Réf. 79.21.5000

5B1100

L.=2,55 m., gris ou blanc

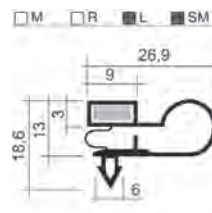

Réf. 79.21.1100

2B1200

L.=2,3 m., gris

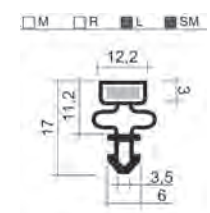

Réf. 79.21.1200

Joints

Bouretlets synthétiques

2B1300
L.=2,5 m., gris

□ M □ R □ L □ SM

Réf. 79.21.1300

2B1400
L.=2,3 m., gris

□ M □ R □ L □ SM

Réf. 79.21.1400

5B4119
L.=2,50 m., noir

□ M □ R □ L □ SM

Réf. 79.21.4119

2B1700
L.=2,5 m., gris

□ M □ R □ L □ SM

Réf. 79.21.1700

2B1500
L.=2,50 m., gris

□ M □ R □ L □ SM

Réf. 79.21.1500

2B1500
L.=25 m., blanc

□ M □ R □ L □ SM

Réf. 68.21.0171

2B1800
L.=2,5 m., gris

□ M □ R □ L □ SM

Réf. 79.21.1800

2B1900
L.=2,55 m., gris

□ M □ R □ L □ SM

Réf. 79.21.1900

2B1110
L.=2,5 m., gris

□ M □ R □ L □ SM

Réf. 79.21.1110

2B1110
Rouleau 25 m

□ M □ R □ L □ SM

Réf. 68.21.0185

2B4110
L.=2,5 m., gris

□ M □ R □ L □ SM

Réf. 79.21.4110

2B1120
L.=2,55 m., gris

□ M □ R □ L □ SM

Réf. 79.21.1120

Type d'angle pour 2B1120

Réf. 79.21.4212

2B1130
L.=2,3 m., gris

□ M □ R □ L □ SM

Réf. 79.21.1130

2B1140
L.=2,5 m., gris

□ M □ R □ L □ SM

Réf. 79.21.1140

2B1150
L.=2,50 m., gris

□ M □ R □ L □ SM

Réf. 79.21.1150

2B1160
L.=2,3 m., gris

□ M □ R □ L □ SM

Réf. 79.21.1160

2B1170
L.=2,3 m., gris

□ M □ R □ L □ SM

Réf. 79.21.1170

2B0012
L.=2,50 m., gris

□ M □ R □ L □ SM

Réf. 79.21.0012

2B3000
L.=2,5 m., gris

□ M □ R □ L □ SM

Réf. 79.21.3000

Bourrelets synthétiques

2A0160
Vendu au m. ou en rouleau 25 m., noir

Réf. 79.21.0160

5A 0180
Vendu au m. ou en rouleau 25 m., noir

Réf. 79.21.0180

5A 0170
Vendu au m. ou en rouleau 25 m., gris

Réf. 79.21.0170

Joint pour portes coupe-feu



ATTENTION !
2 supports pour un joint



Support à l'unité
vendu par 2,50 m

Réf. 83.21.0250

Joint porte double épaisseur 40 mm,
vendu par 2,50 m

Réf. 83.21.0040

Joint porte double épaisseur 50 mm,
vendu par 2,50 m

Réf. 83.21.0050

Joint manchette en caoutchouc

Rail Type A Aluminium
pour joint ME 30, L.=3 m

Réf. 83.21.0031

Rail Type B Aluminium
pour joint ME 30, L.=3 m

Réf. 83.21.0032

Joint manchette 30 mm ME 30
L.=3 m pour dessous de porte

Réf. 83.21.0030

Joints

Bouffelets silicone pour portes de fours

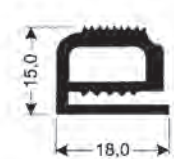

5A0600

- Au mètre ou en rouleau de 30 m
- Gris foncé • Max. +250°C

Réf. [79.21.0600](#)



5A1002

- Au mètre ou en rouleau de 25 m
- Beige • Max. +300°C

Réf. [79.21.7017](#)



5A1003

- Au mètre ou en rouleau de 25 m
- Gris foncé • Max. +200°C

Réf. [79.21.1003](#)



5A1004

- Au mètre ou en rouleau de 25 m
- Gris foncé • Max. +300°C

Réf. [79.21.7018](#)



5A1005

- Au mètre ou en rouleau de 25 m
- Gris foncé • Max. +250°C

Réf. [79.21.7019](#)



5A1006

- Au mètre ou en rouleau de 25 m
- Gris foncé • Max. +250°C

Réf. [79.21.7020](#)



5A1007

- Au mètre ou en rouleau de 25 m
- Gris foncé • Max. +250°C

Réf. [79.21.7021](#)



5A1008

- Au mètre ou en rouleau de 25 m
- Gris foncé • Max. +250°C

Réf. [79.21.7022](#)



5A0999

- Au mètre ou en rouleau de 25 m
- Gris clair • Max. +250°C

Réf. [79.21.0999](#)



5A1010

- Au mètre ou en rouleau de 25 m
- Noir • Max. +200°C

Réf. [79.21.7023](#)

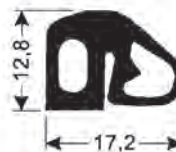

5A1011

- Au mètre ou en rouleau de 25 m
- Gris clair • Max. +250°C

Réf. [79.21.7024](#)



5A1012

- Au mètre ou en rouleau de 25 m
- Gris foncé • Max. +200°C

Réf. [79.21.7025](#)



5A1313

- Au mètre ou en rouleau de 25 m
- Noir • Max. +180°C

Réf. [79.21.1313](#)



5A1616

- Au mètre ou en rouleau de 25 m
- Gris • Max. +250°C

Réf. [79.21.7027](#)



5A1818

- Au mètre ou en rouleau de 50 m
- Gris • Max. +180°C

Réf. [79.21.7029](#)

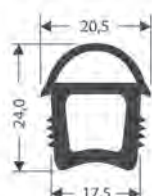

5A1414

- Au mètre ou en rouleau de 25 m
- Gris foncé • Max. +250°C

Réf. [79.21.7026](#)



5A1717

- Au mètre ou en rouleau de 25 m
- Gris foncé • Max. +250°C

Réf. [79.21.7028](#)

Joint coupe feu/Manchettes/Plinthe/Brosses

BLOQUE PORTE

Bloque porte à pied

Pour maintenir une porte ouverte à la position souhaitée

- 2 modèles, selon l'extension de l'arrêt
- Finition: acier galvanisé, laqué blanc ou gris
- Arrêt: caoutchouc
- Pour usage intensif



Référence	Couleur	Hauteur	Réglage
99.21.5033	Blanc	200 mm	30 mm
99.21.5034	Gris	200 mm	30 mm

FIN DE COURSE UNIVERSEL

avec levier galet

Modèle universel adaptable à de multiples usages.

- Étanchéité : IP67
- Support de levier à galet réglable sur 4 positions différentes (tous les 90°)
- Angle de réglage du levier par l'axe : 0 à 360°
- Longueur de réglage du levier : 54 à 97mm
- Angle de travail max. Du levier : +/-65°
- Diamètre du galet : 18 mm
- 2 contacts indépendants : NO+NF
- Dimensions du corps de poussoir avec support de levier : 31x33x90mm
- 4 trous de fixation diamètre 4mm
- Pouvoir de coupure AC-15 :400V/4A ; 230v/6A ;115V/6A



Réf. 99.01.1100

PLINTHES BROSSES

tout type de porte

VERTICALES



Longueur de 3 ml -
Prix au mètre

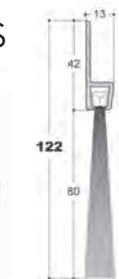

Réf. 83.21.0237



Réf. 83.21.0235

HORIZONTALES



Longueur de 3 ml -
Prix au mètre



Réf. 83.21.0236



Réf. 83.21.0238

JOINT UNIVERSEL

Joint universel pour tous vos bas de portes

Permet de calfeutrer le bas des portes pour porte de service, porte de chambre froide, porte de quai, porte sectionnelle



Adaptable rapidement



Contre les nuisibles



Solution standard



Étanche



Sans démontage de porte



Joint de 2,50 mètres garantissant l'étanchéité des bas de porte, quelle que soit la forme de l'interstice laissé entre la porte et le sol. Le montage du joint caoutchouc se fait par l'intermédiaire d'un rail aluminium résistant à la corrosion et fixé sur la porte à l'aide d'une vis, en longueur de 1,25 m.

Réf. 93.21.1207

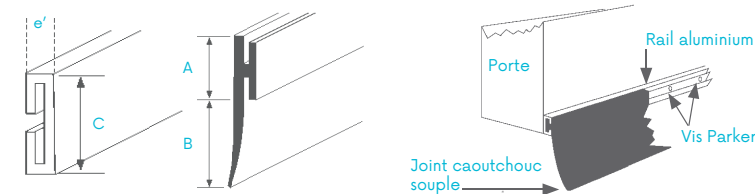

A mm	B mm	C mm	e' mm	l mm
16	48	18	8	2500

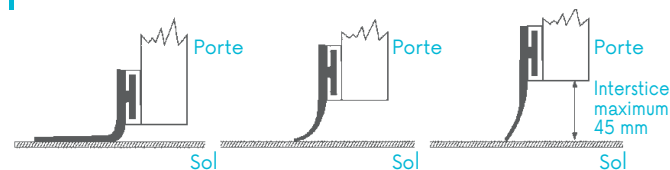

JOINT D'ÉTANCHÉITÉ

Joint d'étanchéité bas de porte des pièces humides

isolation et étanchéité.

Le joint compressible supprime les ruissellements d'eau sous les portes des pièces humides. En outre, il présente de nombreux avantages

- Ni perçage, ni vis
- Étanche à l'eau
- Pose simple et rapide
- Économique
- Auto-adhésif
- Adapté aux douches PMR

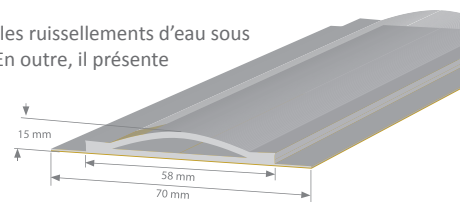

Réf. 93.21.1213

Lanières PVC / Supports

Le rideau ou porte à lanières en PVC souple est une alternative simple et peu onéreuse pour créer des sas ou séparer différentes zones dans les halls de production, chambres froides, ateliers, usines, entrepôts, supermarchés, locaux agricoles...

Il permet de séparer rapidement 2 espaces en les isolant du bruit, des poussières, des courants d'air, des variations de température (gain d'énergie et confort) tout en permettant une circulation aisée des personnes.



Rideau à lanières **INSTALLÉ**
= froid **CONSERVÉ**
= **ÉCONOMIE** d'énergie
réalisée



Ces rideaux peuvent être équipés de lanières transparentes ou opaques, incolores ou teintées (blanc, noir, orange, rouge, bleu, gris..) ou encore de lanières techniques ou spéciales (ignifugées, anti-insectes...)

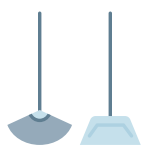

Les rideaux à lanières PVC Standard sont préconisés pour une utilisation à température ambiante, afin de séparer vos locaux et de les isoler du bruit ou de la poussière. Ils sont utilisables dans une gamme de températures comprises entre **-15°C** et **+50°C** qui couvrent les températures ambiantes ainsi qu'un usage frigo.



Les rideaux à lanières Qualité Grand Froid sont utilisable à des températures comprises entre **-25°C** et **+30°C** ce qui permet de couvrir un usage en chambre froide et en congélateur.



Les rideaux à lanières Qualité Super Grand Froid sont utilisables pour des températures comprises entre **-60°C** et **+15°C**



Les rideaux à lanières ou rideaux à lamelles pvc agréées pour le **contact alimentaire** autorisent un contact entre les denrées alimentaires et le rideau.

Lanières PVC / Supports

SUPPORT



Support Inox

+ léger, + maniable, inoxydable
Avec le même support 2 fixations possibles

- en applique
- sous linteaux

L : 984 mm

L : 1968 mm

Montage en applique ou sous linteau

Montage en applique ou sous linteau

Option : 7 plaques contre plaques

Option : 14 plaques contre plaques

Réf. [55.22.0001](#)

Réf. [55.22.0002](#)



Support en composite

- Pose en applique ou sous linteaux

L : 1990 mm

L : 990 mm

Réf. [07.23.1990](#)

Réf. [07.23.1090](#)



Support pour passage piéton

- Faible investissement
- Gain d'énergie en continu
- Pose en applique ou sous linteaux
- Simple à poser : montage ultra rapide, SANS BOULON : lanière à perforer
- Lanière personnalisable
- Longueur adaptable par plaquette de 610 mm
- Matière 100 % alimentaire, résistant jusqu'à -25 °C

Réf. [55.22.0225](#)



Emporte pièce

Ø 17 mm

Réf. [99.17.7179](#)

SYSTEME DE FIXATION



Plaques et contre plaques inox

PVC plus facile à monter entre la plaque et la contre plaque.

Meilleur maintien de la lamelle PVC

Épaisseur lanière PVC 4 mm : Nous consulter.

Plaques et contre plaques inox

- pour lanière 100 mm Réf. [55.22.0100](#)
- pour lanière 200 mm Réf. [55.22.0200](#)
- pour lanière 300 mm Réf. [55.22.0300](#)
- pour lanière 400 mm Réf. [55.22.0400](#)

Quantité à prévoir pour un recouvrement à 40%

	Support 984 mm 55.22.0001	Nbre plaques et contre plaque	55.22.0003
lanière 200 mm	1	7 x 55.22.0200	21
lanière 300 mm	1	4 x 55.22.0300	16
lanière 400 mm	1	3 x 55.22.0400	15

Pour les supports de 1968 mm - Code 55-22-0002 : doubler les plaques et contre plaques et rivets

ACCESSOIRES

Pince à riveter

Réf. [99.17.9241](#)



Garantie 5 ans

Rivet 4,8 x 8 mm

Réf. [55.22.0003](#)



Emporte pièce

Ø 8 mm

Réf. [99.17.7087](#)



Lanières PVC / Supports

Nous vous proposons une large gamme de rideaux souples adaptés à vos exigences d'utilisation, à vos applications et à vos configurations. Ces rideaux peuvent être équipés de lanières transparentes ou opaques, incolores ou teintées ou encore de lanières spéciales (ignifugées, anti-insectes...)

Lanière nervurée

- ✓ Anti-rayures
- ✓ Moins collante
- ✓ Meilleure isolation

 Toutes nos lanières sont produites en France et garanties sans phtalate.

 Lanières positives

 Lanières négatives -25 °C

 Lanières anti-insectes

 Lanières ignifugées

 Transparent 100/1,2 mm



Rouleau 50 m

Réf. 55.22.1102

 Transparent 100/1,2 mm -35 °C



Rouleau 50 m

Réf. 55.22.1022

 Transparent 100/2 mm



Rouleau 50 m

Réf. 55.22.1002

 Transparent 200/2 mm



Rouleau 50 m

Réf. 55.22.2002

 Transparent 200/2 mm



Rouleau 25 m

Réf. 55.22.2022

 Transparent 200/2 mm



Rouleau 50 m

Réf. 55.22.7004

 Transparent 300/2 mm



Rouleau 50 m

Réf. 55.22.3022

 Transparent 300/3 mm



Rouleau 50 m

Réf. 55.22.3003

 Transparent 300/3 mm



Rouleau 50 m

Réf. 55.22.6003

 Transparent 400/3 mm



Rouleau 50 m

Réf. 55.22.4003

 Transparent 300/3 mm 



Rouleau 50 m

Réf. 55.22.7002

 Transparent Bleu ● 200/2 mm



Rouleau 50 m

Réf. 55.22.0135

 Transparent Rouge ○ 200/2 mm



Rouleau 50 m

Réf. 55.22.0142

 Transparent Vert ● 200/2 mm



Rouleau 50 m



Réf. 55.22.0115

 Transparent Jaune ● 200/2 mm



Rouleau 50 m

Réf. 55.22.0627

 Transparent Jaune ● 200/2 mm 



Rouleau 50 m

Réf. 55.22.0127

Lanières PVC / Supports

Toutes les lanières négatives supportent une température jusqu'à -25 °C

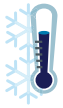

Lanières grand froid



Lanières contact alimentaire

Transparent Jaune ●
200/2 mm

Rouleau 50 m

Réf. 55.22.0128

Opaque Bleu ●
200/2 mm

Rouleau 50 m

Réf. 55.22.1015

Opaque Orange ●
200/2 mm

Rouleau 50 m

Réf. 55.22.6002

Opaque Noir ●
200/2 mm

Rouleau 50 m

Réf. 55.22.0153

Opaque Gris ●
200/2 mm

Rouleau 50 m

Réf. 55.22.7001

Opaque Blanc ○
200/2 mm

Rouleau 50 m

Réf. 55.22.9003

Translucide
200/2 mm
-25 °C

Rouleau 50 m

Réf. 55.22.5002

Translucide
200/2 mm
-25 °C

Rouleau 25 m

Réf. 55.22.5022

Translucide 200/2 mm
-25 °C
Nervuré avec bourrelet sur les 2 faces

Rouleau 50 m

Réf. 55.22.7005

Translucide 200/2 mm
Très grand froid
-60 °C

Rouleau 50 m

Réf. 55.22.5102

Translucide
200/3 mm
-25 °C

Rouleau 50 m

Réf. 55.22.2003

Translucide
300/2 mm
-25 °C

Rouleau 50 m

Réf. 55.22.3002

Translucide
300/3 mm
-25 °C

Rouleau 50 m

Réf. 55.22.5003

Translucide
400/4 mm
-25 °C

Rouleau 50 m

Réf. 55.22.4004

Translucide 300/3 mm
-25 °C
Nervuré avec bourrelet sur les 2 faces

Rouleau 50 m

Réf. 55.22.7003

Translucide
300/3 mm
Très grand froid
-60 °C

Rouleau 50 m

Réf. 55.22.5103

Translucide Rouge ○
200/2 mm
-25 °C

Rouleau 50 m

Réf. 55.22.0487

Lanière alimentaire
200/2 mm
-15 °C

Rouleau 50 m

Réf. 79.21.2202

Lanière alimentaire
300/3 mm
-15 °C

Rouleau 50 m

Réf. 79.21.3203

Rayonnages

GAMME 5711 - 6611 - 6811

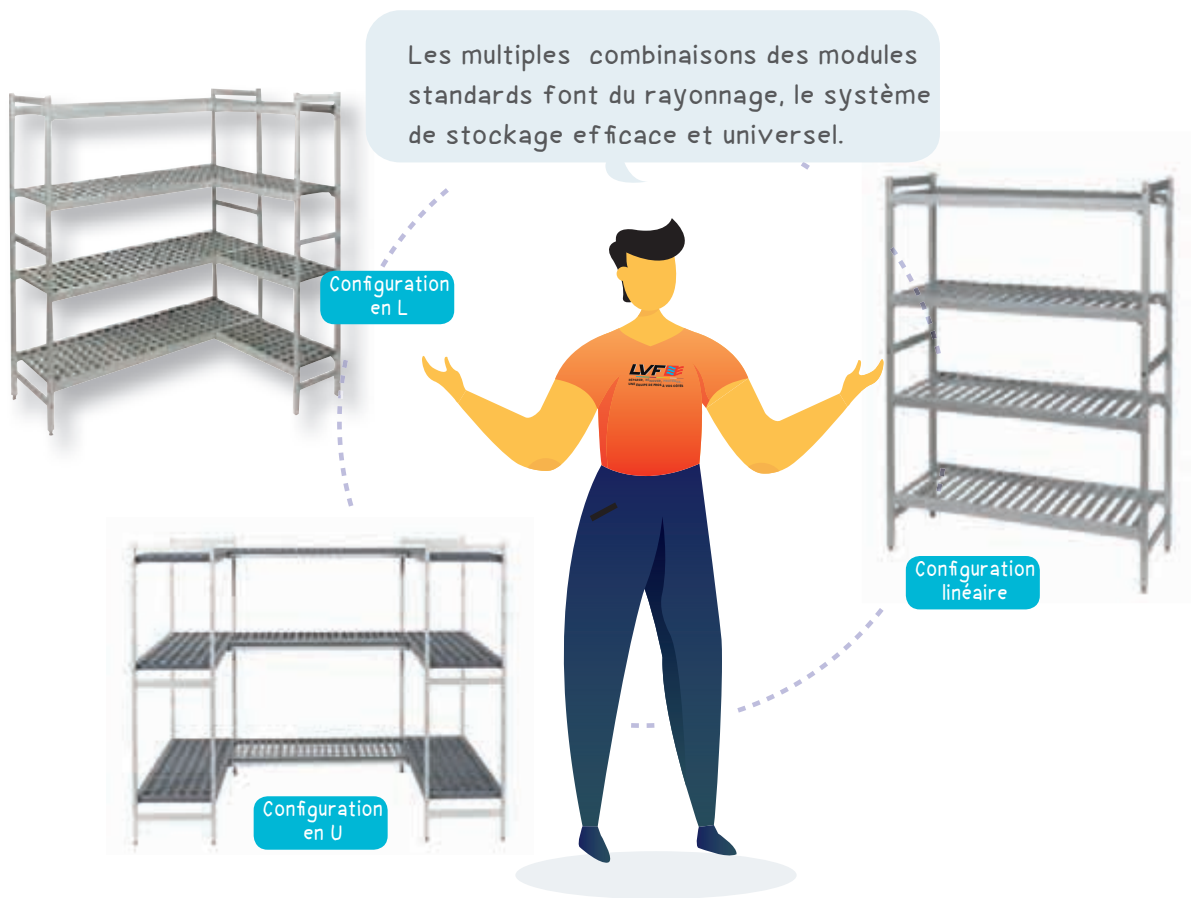

GAMME 5711 - 6611 - 6811

Rayonnage économique, robuste, clayette polyéthylène

Le rayonnage FERMOSTOCK est le système de stockage universel pour l'aménagement des locaux grâce à sa conception, son design, sa qualité de fabrication, son hygiène et sa flexibilité.

Conçu pour résister à une température de - 40 °C, c'est le produit idéal pour l'équipement des chambres froides.

Ces rayonnages sont constitués d'une structure (échelles + longerons) en Duralinox anodisé (classe 15), équipée de clayettes amovibles.



- Possibilité de régler le niveau de la clayette à la hauteur désirée sans outil



- Grande rigidité et solidité grâce à l'emmanchement conique (breveté)



- Nettoyage facile grâce aux clayettes amovibles

HYGIENE ALIMENTAIRE



Rayonnages

GAMME 5711



Rayonnage à structure (échelles + longerons) en Duralinox équipé de clayettes amovibles en Polymère conçu pour résister à une température comprise entre - 40°C et + 80°C. Ce rayonnage a obtenu la marque NF Hygiène Alimentaire délivrée par l'AFNOR ainsi que la marque NSF. Produit idéal pour l'équipement des chambres froides. Ce rayonnage est destiné aux professionnels des métiers de l'alimentaire, conforme aux règles et aux normes de construction pour assurer l'hygiène à l'utilisation. Possibilité d'installer le rayonnage en linéaire droit, en angle en "L", en "U", en "T", en croix au choix. Retour d'angle sur toute la profondeur, sans poteau. Chaque clayette est apte au lavage en machine +100°C maxi.

Jusqu'à
120 Kg
par niveau

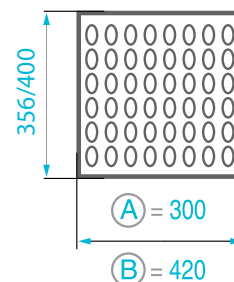

GAMME 6611

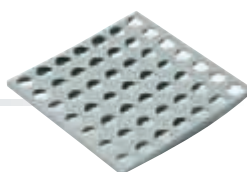

Clayettes en Polymère de grande rigidité et structure en Duralinox anodisé. Ce rayonnage a obtenu la marque NF Hygiène Alimentaire délivrée par l'AFNOR ainsi que la marque NSF. Existe en 3 profondeurs, 10 longueurs. Possibilité d'installer le rayonnage en linéaire droit, en angle en "L", en "U", en "T", en croix au choix. Retour d'angle sur toute la profondeur, sans poteau. Les tablettes résistent à une température de -40°C à +60°C. Nettoyage facile grâce aux clayettes amovibles (lavables en machine +100°C maxi).

Jusqu'à
175 Kg
par niveau

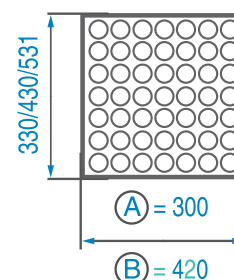

GAMME 6811



Clayettes en Duralinox de grande rigidité sur structure en Duralinox anodisé. Ce rayonnage a obtenu la marque NF Hygiène Alimentaire délivrée par l'AFNOR ainsi que la marque NSF. Existe en 3 profondeurs, 10 longueurs. Charge maximum par niveau: 200 kg uniformément répartie. Nettoyage facile grâce aux clayettes amovibles (lavables en machine +100°C maxi). Clayettes réversibles. Possibilité d'installer le rayonnage en linéaire droit, en angle en "L", en "U", en "T", en croix au choix. Retour d'angle sur toute la profondeur, sans poteau. Les tablettes résistent à une température de -40°C à +60°C.

Jusqu'à
200 Kg
par niveau

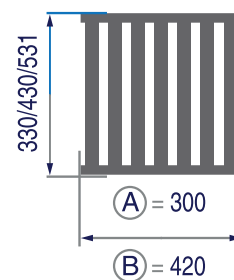

Rayonnages

GAMME 6811B

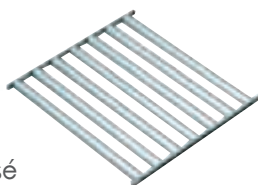

Clayettes en Duralinox de grande rigidité sur structure en Duralinox anodisé
 Ce rayonnage a obtenu la marque NF Hygiène Alimentaire délivrée par l'AFNOR ainsi que la marque NSF.
 Existe en 3 profondeurs , 10 longueurs
 Charge maximum par niveau: 200 kg uniformément répartie
 Nettoyage facile grâce aux clayettes amovibles (lavables en machine +100°C maxi).
 Clayettes réversibles.
 Possibilité d'installer le rayonnage en linéaire droit, en angle en "L", en "U", en "T", en croix au choix.
 Retour d'angle sur toute la profondeur , sans poteau.
 Les tablettes résistent à une température de -40 +60°C.

(POUR PETITS CONDITIONNEMENTS)

Jusqu'à **200 Kg** par niveau

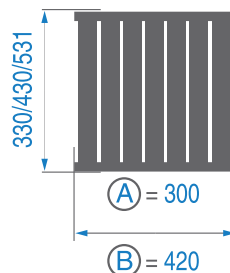
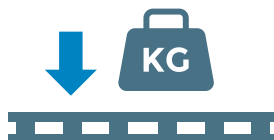

GAMME 6622



Rayonnages à clayettes pleines polymère amovibles.
 Ce rayonnage a obtenu la marque NF Hygiène Alimentaire délivrée par l'AFNOR ainsi que la marque NSF.
 Système de stockage pour réserve sèche, cuisine, laverie et buanderie.
 Existe en 2 profondeurs , 10 longueurs
 Charge maximum par niveau: 200 kg uniformément répartie.
 Le rayonnage FERMOSTOCK 6622 s'installe en linéaire droit, en angle « L », en « U », en « T », en « + », au choix.
 Chaque clayette est apte au lavage en machine (+100°C maxi). Les tablettes résistent à une température de -40 +60°C.

Jusqu'à **200 Kg** par niveau

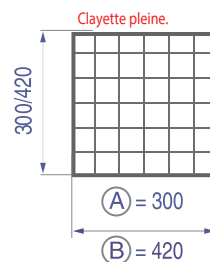

ACCESSOIRES

Porte-étiquette

Pour rayonnage

Réf. [07.80.1868](#)



Vérin

Pour rayonnage

Réf. [07.80.0134](#)



Kit rayonnage mobile

Equipe de 4 roulettes composites dont 2 avec freins

Réf. [07.80.0139](#)



Sachet de 4 brides amovibles

Pour clayette

Réf. [07.80.0135](#)



Sachet de 8 brides amovibles

Pour clayette

Réf. [07.80.0136](#)



Embout d'échelle

Réf. [07.80.0137](#)



Demande de prix

Commande

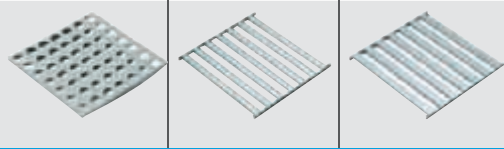

6611 Polymere 6811 Duralinox 6811/B Duralinox

Quantité			
Profondeur mm	<input type="radio"/> 360	<input type="radio"/> 460	<input type="radio"/> 560
Hauteur mm	<input type="radio"/> 1465	<input type="radio"/> 1685	<input type="radio"/> 1800
	<input type="radio"/> Mobile (1800)	<input type="radio"/> 2100	<input type="radio"/> 2400
Nombre de niveaux	<input type="radio"/> 3	<input type="radio"/> 4	<input type="radio"/> 5
	<input type="radio"/> Autres :		
Porte étiquettes	Quantité :		
Longueurs standards	660- 780-900-960-1080-1200-1320 1500- 1620- 1740		



6622 Polymere Clayettes pleines

	<input type="radio"/> 460	<input type="radio"/> 560
	<input type="radio"/> 1685	<input type="radio"/> 1800
	<input type="radio"/> 2100	<input type="radio"/> 2400
	<input type="radio"/> 3	<input type="radio"/> 4 <input type="radio"/> 5
	<input type="radio"/> Autres :	
	Quantité :	
	660-780-900-960-1080 1200-1320-1500-1620-1740	



5711 Polymère 120 Kg/niveau

	<input type="radio"/> 360	<input type="radio"/> 460
	<input type="radio"/> 1685	<input type="radio"/> 1800
	<input type="radio"/> 3	<input type="radio"/> 4 <input type="radio"/> 5
	<input type="radio"/> Autres :	
	650- 770-890- 950- 1070 1190-1310-1490	

Schéma d'implantation linéaire

Indiquez vos côtes de linéaire ou vos côtes intérieures de chambre froide sur l'un des schémas standards ci-dessous ou dessinez le vôtre ci-contre.

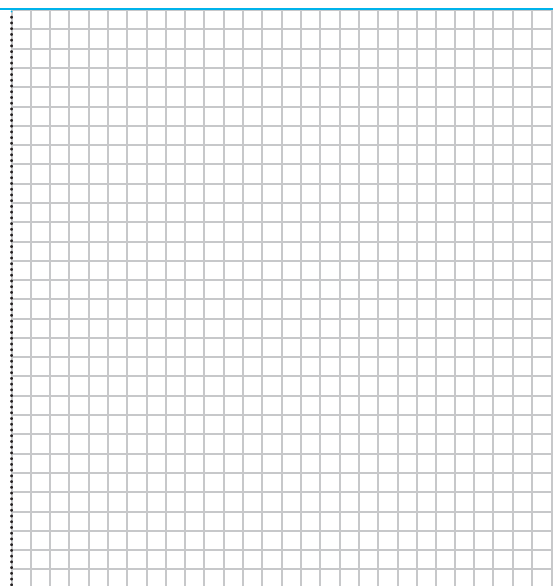
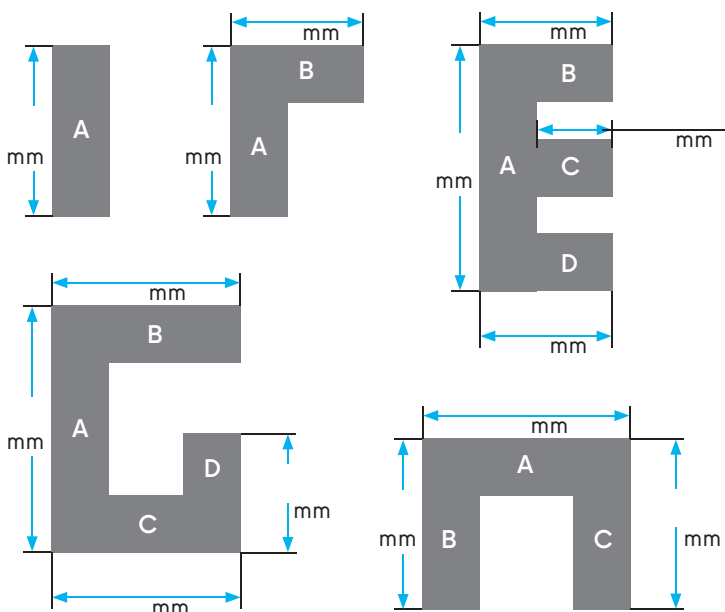

Dans le cas d'une implantation comportant plusieurs profondeurs, veuillez les indiquer ci-dessous :

Profondeurs | A = C =
 | B = D =



Hygiène et robinetterie

SOMMAIRE

Cette famille comporte plus de 180 produits

Douchettes

- Douchette monotrou 34
- Douchette américaine 36
- Douchette
spéciale poissonnerie 37
- SAV douchette 37

Robinets

- Robinet mélangeur
modèle lourd 37
- Robinet à levier 38
- Robinet temporisé 38
- Robinet mélangeur
modèle standard 39

Produits d'hygiène

- Produits 42
- Accessoires 43

Matériel Hygiène Propreté

- Lave-mains 41
- Éviers 41
- Douchette WC 45
- Chasse d'eau 45
- Distributeurs de savon 45
- Sèche mains automatique 46
- Distributeurs papier 46
- Diffuseur parfum 46
- Collecteur et porte-sacs 47
- Banc 47

Filtration

- Produits Brita 48

DOUCHETTE

Essentiel

LVF
Valeur sûre



Qualité professionnelle pour un usage intensif

LE MEILLEUR CHOIX EN ROBINETTERIE.

Pour une utilisation aussi bien en grande cuisine qu'en restauration.

Chromage haute qualité.

Installation facile et maintenance réduite.

Grand débit, conçu avec un système d'eau en continu dans la douchette.

DOUCHETTE

Astucieux
Avec ou sans
col de cygne

DOUCHETTE

Qualité
Tête douchette
LVF

DOUCHETTE

Pratique
livrée en boîte

DOUCHETTE

Traditionnel
Mélangeur
standard

avec Col de Cygne

Réf. 99.22.3152

sans Col de Cygne

Réf. 99.22.3052

Ø 32

Douchette mono-trou

- **Débit** : 4 bars (17 l/ min)
- **Taille** : hauteur 1200 mm
- **Type inox** : AIS304 (haute qualité)

- **Type de ressort** : ressort et revêtement en AIS304 (haute qualité), dn13
- **Diamètre tube** : d. 20 x 2 en AIS304
- **Diamètre flexible** : DN13

- **Hauteur totale** : 1200 mm
- **Clappet anti retour** : oui, 1/2"
- **Type de pas de vis** : 1/2" F european standards
- **Pression** : max 5 bar

DOUCHETTE MONO-TROU

LIVREE EN BOITE

- Débit : 4 bars (17 l/ min)
- Taille : hauteur 1200 mm
- Type inox : AIS304 (haute qualité)
- Type de ressort (sauf modèle éco): ressort et revêtement en AIS304 (haute qualité), dn13
- Diamètre tube : d. 20 x 2 en AISI304
- Diamètre flexible : DN13
- Hauteur totale : 1200 mm
- Clappet anti retour : oui, 1/2»
- Type de pas de vis : 1/2» F european standards
- Pression : max 5 bar



sans Col de Cygne

Réf. 99.22.3352

avec Col de Cygne 250 mm

Réf. 99.22.3452

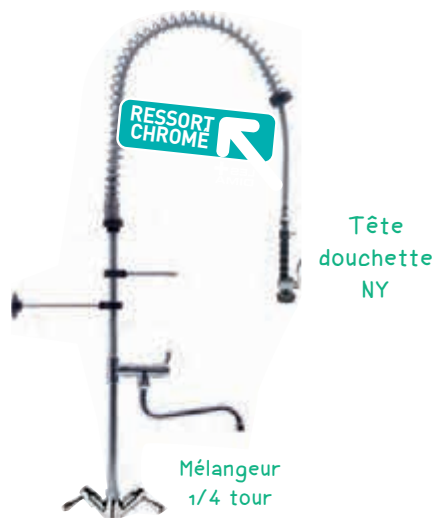

sans Col de Cygne

Réf. 99.22.3052

avec Col de Cygne 250 mm

Réf. 99.22.3152

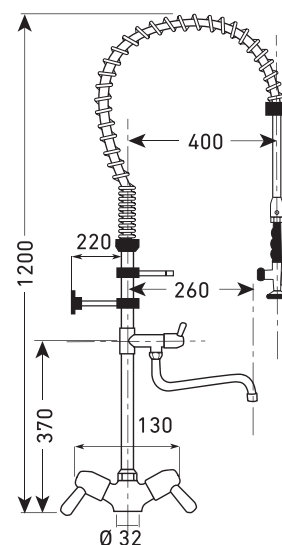

DOUCHETTE TOUT INOX HAUTE QUALITÉ



Douchette EC/EF mono-trou

Mélangeur monocommande levier court à poser sur plonge inox -
Gros débit +20L/min
idéal pour les sels marins
Intérieur/extérieur inox



Sans col de cygne

Réf. 99.22.9000

Vareflow (tête) en inox
pour robinet
monocommande en inox

Réf. 99.22.9103

Avec col de cygne

Réf. 99.22.9001

Cartouche intérieure

Réf. 99.22.9102

Robinet mélangeur mono-trou

Monocommande TOUT INOX

Réf. 99.22.9002



Fléxible TOUT INOX 1/2 FF

Longueur 1 100 mm

Réf. 99.22.9104



Tête de douchette TOUT INOX

Intérieur / extérieur

Réf. 99.22.9003



DOUCHETTES AMÉRICAINES
EC/EF 1/4 DE TOUR



Monotrou sur Table

Sans col de cygne

Réf. [99.22.1514](#)

Avec col de cygne
250 mm

Réf. [99.22.1515](#)



Bitrou sur table

Sans col de cygne

Réf. [99.22.1516](#)

Avec col de cygne
250 mm

Réf. [99.22.1517](#)



Bitrou mural

Sans col de cygne

Réf. [99.22.1518](#)

Avec col de cygne
250 mm

Réf. [99.22.1519](#)

ACCESSOIRES



**Déviateur
avec col de
cygne**

1/4 de tour)
Long. 250 mm

Réf. [99.22.1520](#)

Tête douchette «America»



Réf. [99.22.1521](#)

Flexible pour douchette

Entièrement en inox - 1/2" FF L = 1100 mm



Réf. [99.22.9107](#)

**Tuyau en inox
pour douchette**

Réf. [99.22.1522](#)



Robinetterie Douchettes

SPECIAL POISSONNERIE



sans Col de Cygne

Réf. **99.22.6052**

avec Col de Cygne 250 mm

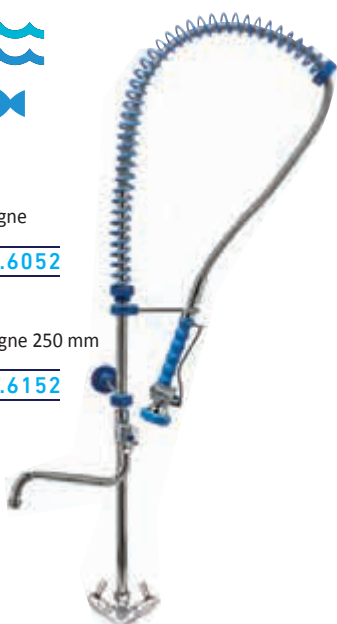
Réf. **99.22.6152**

Système avec flexible et ressort inox

long	Références
1 m	99.22.3065
2 m	99.22.3050
3 m	99.22.3051



SAV DOUCHETTE BI-TROU

Pour douchette bi-trou sur table

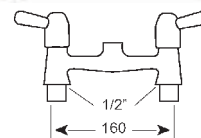

Base bi-trou, /4 de tour

Réf. **99.22.3064**

Pour douchette bi-trou murale



Base bi-trou, /4 de tour

Réf. **99.22.3063**ROBINET MÉLANGEUR
MODÈLE LOURD

Débit 80 l/min - Pression 3-4 bars, connexion 1/2 (possible en 3/4 nous consulter)



Robinet mélangeur monotrou

Modèle lourd 3/4", bec mobile Ø 25mm

Références	Col de cygne (L)
92.22.0952	200 mm
92.22.0953	250 mm
92.22.0954	300 mm



Robinet mélangeur bi-trou

Modèle lourd 3/4", bec mobile Ø 25mm

Références	Col de cygne (L)
92.22.0963	200 mm
92.22.0964	250 mm
92.22.0965	300 mm

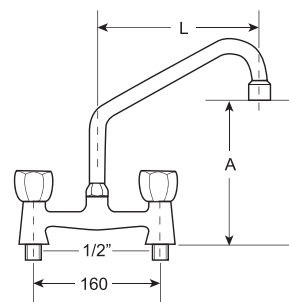

Robinet mélangeur monotrou

1/4 de tour, modèle lourd 3/4", bec mobile Ø 25 mm

Références	Col de cygne (L)
92.22.1952	200 mm
92.22.1953	250 mm
92.22.1954	300 mm



Robinet mélangeur bi-trou

1/4 de tour, modèle lourd 3/4", bec mobile Ø 25 mm

Références	Col de cygne (L)
92.22.1963	200 mm
92.22.1964	250 mm
92.22.1965	300 mm

Robinetterie Douchettes

ROBINET MÉLANGEUR
MODÈLE LOURD

Débit 80 l/min - Pression 3-4 bars, connexion 1/2 (possible en 3/4 nous consulter)

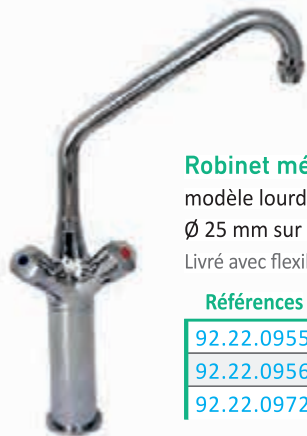

Robinet mélangeur monotrou
modèle lourd 3/4", bec mobile
Ø 25 mm sur colonne 200 mm/
Livré avec flexible. Couple de flexible INOX

Références	Col de cygne (L)
92.22.0955	200 mm h. 200 mm
92.22.0956	250 mm h. 200 mm
92.22.0972	300 mm h. 200 mm

55 mm

Robinet mélangeur bitrou,
modèle lourd 3/4",
fixation murale
Livré avec flexible.
Couple de flexible INOX

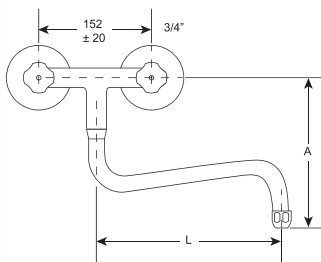

Références	Col de cygne (L)
92.22.0957	200 mm
92.22.0958	250 mm
92.22.0959	300 mm

Couple de flexible tréssé Inox L. 500 mm

3/4" x 3/8" pour robinet lourd avec colonne

Réf. 99.22.0303



Couple de flexible tréssé Inox L. 800 mm

Tréssé Inox L. 800 mm

3/4" x 3/8" pour robinet lourd avec colonne

Réf. 99.22.0302

ROBINET À LEVIER

Robinet à levier fixation murale

Réf. 92.21.1968

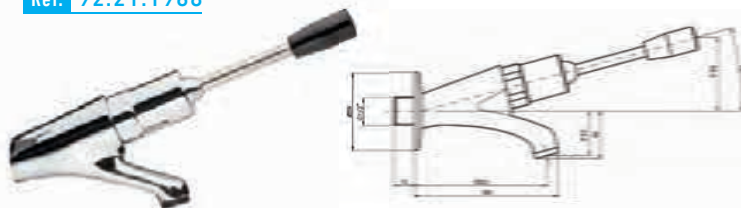

Robinet à levier fixation sur plonge

Réf. 92.22.1969

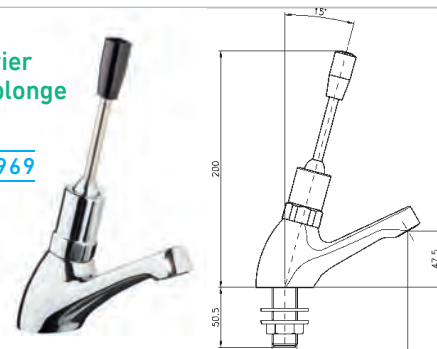

ROBINET TEMPORISÉ

Robinet temporisé

à poser sur plonge (8/12 sec)

Références	Caractéristique
99.22.9006	Eau froide
92.22.9007	Mélangeur



Robinet temporisé mural

en laiton chromé

Temporisation 8/12 sec

Réf. 99.22.1505



ROBINET MÉLANGEUR
MODÈLE STANDARD

Débit 17 l/min Pression 3-4 bars

Robinet mélangeur monotrou

1/4 de tour

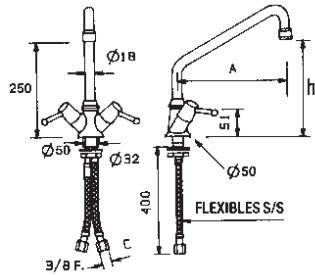

Livré avec flexible 1/2
femelle L 350 mm.

Références	Col de cygne (L)	(h)
92.22.0924	200 mm	200 mm
92.22.0925	250 mm	245 mm
92.22.0926	300 mm	255 mm
92.22.1927	400 mm	
92.22.1928	450 mm	

Robinet mélangeur monotrou

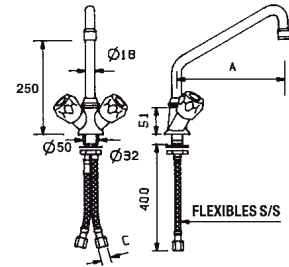

Livré avec flexible 1/2
femelle L 350 mm.

Références	Col de cygne (L)	(h)
92.22.0927	200 mm	200 mm
92.22.0928	250 mm	245 mm
92.22.0930	300 mm	255 mm

Robinet mélangeur bitrou

1/4 de tour

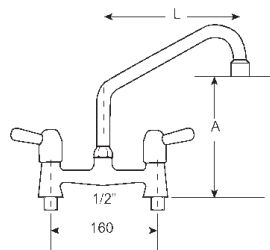

Références	Col de cygne (L)	(h)
92.22.0931	200 mm	195 mm
92.22.0932	250 mm	205 mm
92.22.0933	300 mm	265 mm
92.22.1934	400 mm	
92.22.1935	450 mm	

Robinet mélangeur bitrou



Références	Col de cygne (L)	(h)
92.22.0934	200 mm	195 mm
92.22.0935	250 mm	205 mm
92.22.0936	300 mm	265 mm

Robinet mélangeur bitrou

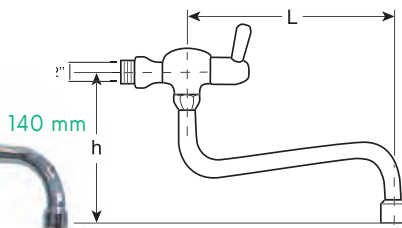
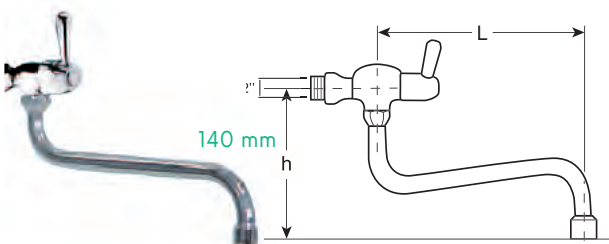

Références	Col de cygne (L)
92.22.0937	200 mm
92.22.0938	250 mm
92.22.0939	300 mm

Robinet mélangeur bitrou

1/4 de tour, fixation murale

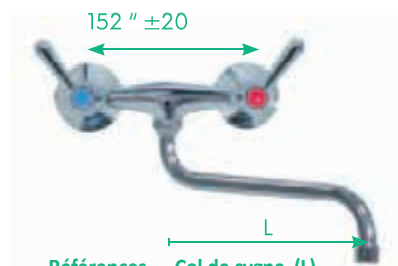

Références	Col de cygne (L)
92.22.0940	200 mm
92.22.0941	250 mm
92.22.0942	300 mm

ROBINET MÉLANGEUR MODÈLE STANDARD

Débit 17 l/min Pression 3-4 bars

Robinet mono trou

Eau froide; fixation murale

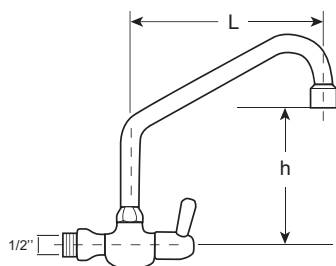

Références	(L)	Col de cygne	(h)
92.22.0943	210 mm	200 mm	175 mm
92.22.0944	275 mm	250 mm	230 mm
92.22.0945	240 mm	300 mm	240 mm

Robinet mélangeur monotrou

Monocommande levier long

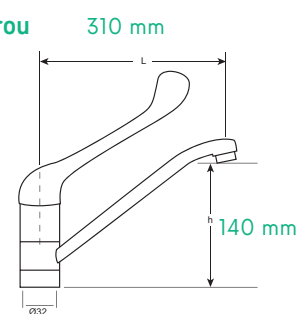

Livré avec flexible 1/2 femelle L 350 mm.

Références	Col de cygne (L)
92.22.0946	220 mm
92.22.0947	300 mm

Robinet mélangeur monotrou

Monocommande levier long plastique



Références	(L)	Col de cygne
92.22.1966	210 mm	220 mm
92.22.0945	240 mm	300 mm

Robinet jet parabolique réglable

En laiton chromé



Réf. 99.22.1506

Robinet avec col de cygne haut

Ouverture/fermeture instantanée



Références	Caractéristiques
99.22.1508	Col. fixe
99.22.1507	Col. orientable

LVF

RÉPARER, RÉNOVER, PROTÉGER...
UNE ÉQUIPE DE PROS À VOS CÔTÉS

4000 références

FAITES VOS ACHATS
EN LIGNE SUR
www.e-lvf.com



Réactivité

Conseils
en ligne

Stock

Expédition
EXPRESS

Matériel Hygiène Propreté

LAVE-MAINS

Lave – mains adosse à panneau flexible

- Inox 18/10
- Dim 400 x 315 x 505 mm
- Cuve inox profondeur 130mm
- Mélangeur eau chaude/eau Froide
- Commande par pression
- Cuve 325 x 225



Réf. 99.12.6364

Poubelle Inox 151 en option

Réf. 99.12.6367



Lave – mains avec pousoir

- Evier rectangulaire
- Fléxible de liaison
- Bec col de cygne
- Commande au genou par pousoir temporisé 15s

Réf. 99.12.6262

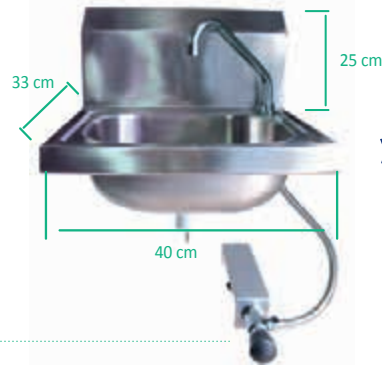

Lave main d'angle avec ou sans dossier

Spécial pour des établissements où il n'y a pas beaucoup de place.

Malgré sa petite taille, sa fonctionnalité est parfaite : il a un bac de grand épaisseur et haute capacité.

Commande fémorale avec bouton pousoir. Totalement construit en acier inoxydable. Finition brossé mat. Il est pourvu d'une valve anti-retour mélangeuse, qui sert à sélectionner la quantité d'eau froide et chaude qui rentre dans le circuit.

Le col de cygne est inclus, ainsi que toutes les pièces nécessaires pour l'installation.

Réf. 99.12.1424



Dossier d'angle

Réf. 99.12.0612

Lave – mains autonome et portable

- Acier inoxydable
- 450 x 450 x 1250 mm
- Pousoir hydraulique
- Réservoir 10 litres
- Distributeur de savon à piles
- 1 litre et essuie-mains

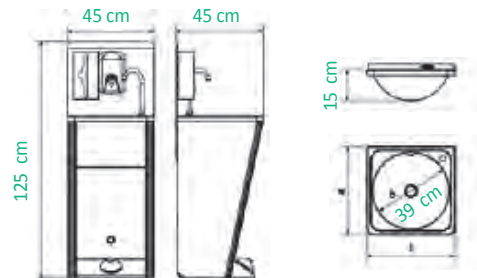

Réf. 99.12.1430

Eau chaude pour lave-mains 34 °C - 220 V

Réf. 99.12.1450

EVIER À SOUDER

Caratéristiques de fabrication :

Fabriqués en acier inoxydable. Les bacs ont 1 mm d'épaisseur avec finition satiné scotch brite. Valve d'écoulement avec bonde et déversoir dans modèles ronds.

Les modèles industriels de 250, 300 et 350 mm sont pourvus avec valvule d'écoulement (sans déversoir)

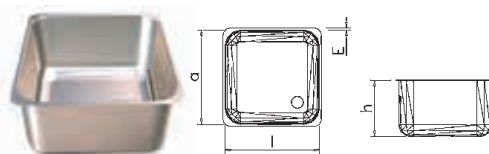

L	a	h	E	Kg	Références
500	500	300	20	5,40	99.12.4039
500	500	350	20	5,63	99.12.4041
600	450	350	20	6,11	99.12.4054
600	500	300	20	5,91	99.12.4046

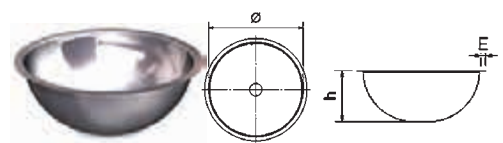

Diam	h	E	Kg	Références
260	115	15	0,70	99.12.0624
390	150	20	1,40	99.12.0620

PRODUITS D'HYGIÈNE



DYACIL MAXI spécial évaporateur condenseur

Détergent, dégraissant, désinfectant, normes alimentaires
Deux opérations en une : nettoyage et désinfection simultanée des surfaces et objets.
Homologué POA et POV par le Ministère de l'Agriculture pour le milieu agroalimentaire, les laiteries et les Collectivités.

- Bactéricide puissant : efficace à partir de 0.01%, fongicide et virucide.
- Efficace contre le HIV et l'hépatite B H1N1.

Conditionnement : bidon de 5 litres

Réf. [21.24.0003](#)



DÉGRAISSANT enzymatique en poudre

Pour le nettoyage des friteuses par trempage
Produit sans danger pour le personnel, sans émanation à l'utilisation.

- Présenté en sachets déchirables.
- Gain de temps avéré pour les opérateurs, par un travail seul des enzymes.
- Gain économique pour les clients (chauffe plus rapide de la friteuse, en dégradant les graisses colmatées sur les résistances des friteuses).
- Taux de biodégradabilité intrinsèque du produit supérieur à 97%

Conditionnement : pot 2.1 KG .

Réf. [25.25.0884](#)



PRO LAV 1000 spécial évaporateur condenseur

Détergent, concentré spécifique milieu alimentaire
Détergent concentré spécifique milieu alimentaire pour le nettoyage et dégraissage des sols, murs,...

- Elimine les salissures, les graisses, les huiles, les traces de caoutchouc, moisissures et tout autre dépôt tenace sur tous type de supports, tous métaux et toutes surfaces.
- Agréé contact alimentaire.

Conditionnement : bidon de 5 litres

Réf. [21.24.0009](#)



DÉCAPANT ALCALIN avec agent viscosant

Pour la suppression des matières carbonisées sur les planchas, fours, rôtissoires, grills, fonds de casseroles

- Formule prête à l'emploi, avec vapo spray mousse, agréé contact alimentaire.
- Temps de contact optimisé sur les surfaces verticales, grâce à la viscosité du produit.
- Application sur des surfaces à 45-70°C, pour éviter toute émanation du produit.

Conditionnement : bidon de 5 litres

Réf. [25.25.1479](#)



PRO FOUR MOUSSE Décapant pour fours, grills, rôtissoires

Détergent, dégraissant, désinfectant, normes alimentaires
• Décapant mousse pour fours, grills, rôtissoires,...

- Propriétés détersives et émulsionnantes exceptionnelles assurant l'élimination des graisses (même cuites) et des souillures lors de cuisson.
- Evite la formation de fumées désagréables.
- Se rince facilement.
- N'attaque pas les métaux ferreux, l'émail vitrifié ou l'acier inoxydable.

Conditionnement : bidon de 5 litres

Réf. [21.24.0007](#)



Nettoyant dégraissant ECOLABEL Désinfectants special climatisation

Recommandé pour un usage quotidien de toutes les surfaces (miroirs, étagères vitrées, mobilier en salle de restauration, tables, inox, caisses...)

- Activité bactéricide conforme à la norme européenne NF EN 1040, détruit la plupart des staphylocoques et streptocoques.
- Efficacité de nettoyage, sans laisser de traces.
- Produit de pH neutre, non agressif pour l'utilisateur, ni pour le matériel en contact.

Conditionnement : bidon de 5 litres

Réf. [25.25.1051](#)



PRO TARTRE Désincrustant acide bactéricide, phosphatant, passivant et non moussant

Détergent, dégraissant, désinfectant, normes alimentaires, spécial machine à glaçons agréée contact alimentaire

- Elimine le tartre, les sels alcalins, la poussière, les graisses et les traces de rouille sur les surfaces et matériels.
- Assure une propreté bactériologique aux surfaces traitées, facile à rincer
- Conforme aux normes européennes NF EN 1040 et EN 1276

Conditionnement : bidon de 5 litres

Réf. [21.24.4040](#)



COMPLEXE enzymatique

Pour des actions préventives et curatives sur tout type de canalisations (alimentaires et sanitaires) et pour le traitement des machines à boissons (= soft, tireuses à bières, à vins, machine à glaçons...) pour éviter le développement d'odeurs et de développement de moucheron, par les colmatages en présence

- Produit neutre (pH 6,5), non agressif et non corrosif.
- Application MIN hebdomadaire dans les canalisations, pour les entretenir et éviter toute utilisation de déboucheur chimique.

Conditionnement : Bidon 5 Litres Dilution 1%

Réf. [25.25.0519](#)

Produits d'hygiène

PRODUITS D'HYGIÈNE



LAV'VERRES

Détergent pour le lavage de la verrerie en machine, eaux douces et dures

Détergent, dégraissant, désinfectant, normes alimentaires
Liquide concentré possédant une forte action détergente, il élimine parfaitement les graisses, taches et souillures diverses. Son agent chloré permet d'éliminer les tanins, traces de café, thé, rouge à lèvres...
Les agents séquestrants permettent d'éviter la formation de dépôts de calcaire. La verrerie ainsi obtenue est brillante et sans traces blanches. Sa formulation prévient également les risques d'entartrage des machines à laver.

Conditionnement : bidon de 5 litres

Réf. **21.24.4013**



NETTOYANT de condenseurs

A base de solvant. Dissout la graisse par contact. Désinfectants special climatisation
Nettoyant sans rinçage « requis de haute puissance » en aérosol pour évaporateur. La double action d'un jet à haute pression et le pouvoir dissolvant de nettoyage va restaurer rapidement et facilement l'efficacité du système. Il est ininflammable et non-conducteur.

- Non agréé contact alimentaire.

Conditionnement : aérosol 400 ml.

Réf. **21.24.0177**



COMPLEXE enzymatique

pour des actions préventives et curatives sur les canalisations alimentaires, évitant le développement de colmatages et de remontées d'odeurs.

Produit neutre (pH 9), non agressif et non corrosif pour les utilisateurs et le matériel en présence

Conditionnement : bidon de 1 litre

Réf. **25.25.0073**



BACTEROCOS MENTHOL

Désinfectants special climatisation

Désodorisant, désinfectant, assainisseur

Activité bactéricide conforme à la norme européenne NF EN 1040, détruit la plupart des staphylocoques et streptocoques.

- Décontamination des systèmes de climatisation.
- Permet de traiter très efficacement les gaines de ventilation.

Conditionnement : aérosol de 750 ml.

Réf. **21.24.0002**



ACTIVATEUR biologique

à base d'enzymes et de bactéries non pathogènes recommandé pour le traitement des bacs à graisse.

- Produit neutre (pH 7), avec un effet positif sur les installations d'épuration.
- Dosage l'aide d'une pompe péristaltique programmable pour une injection tous les jours d'ouverture de la cuisine, en fin de service.
- Effet positif sur les canalisations en amont des installations.
- Réduit la maintenance des installations et le nombre de vidanges des bacs.

Conditionnement : bidon de 5 litres

Réf. **25.25.0047**



Nettoyant de GOULOTTE et PLASTIQUE

Convient à la majorité des systèmes de climatisation

- Élimine sans danger toutes les taches : graisse, nicotine, traces de doigts
- Pour surfaces en plastique ou en métal

Conditionnement : aérosol de 600 ml

Réf. **21.24.0180**

ACCESSOIRES

Pulvérisateur sécurisé vide (750 ml)

Usage unique pour la gamme des bidons

Pas de possibilité de mélanger les produits

Réf. **21.24.0012**



Pompe manuelle

20 ml à pression

Réf. **25.25.1160**



PRODUITS D'HYGIÈNE



DEOCHLOR PASTILLES

Désinfectant concentré, en pastilles effervescentes prêtes à l'emploi

- Bactéricide et fongicide selon NF EN 1276 et EN 1275. Permet d'éliminer un grand nombre de bactéries pathogènes, notamment la Légionellose.
- Agréé contact alimentaire.

Conditionnement : boîte de 300 pastilles (1 boîte = 1 kg)

Réf. [21.24.0006](#)

TRAITEMENT ANTI-BACTÉRIEN des bacs à condensats



- Résout les problèmes de mauvaises odeurs
- Empêche l'accumulation de dépôts
- Réduit les risques d'obstruction
- Évite les glaïres

Conditionnement : 1 sachet de 20 pastilles

Réf. [21.24.0181](#)



Déboucheur de tuyaux d'évacuation

Désincrustant acide bactéricide, phosphatant, passivant et non moussant

- Débouche les obstructions
- Format pratique, facile à utiliser
- Sans risque pour les pompes à condensats
- Une bouteille suffit pour traiter un bac.
- Son bec col de cygne permet l'accès des tuyaux d'évacuation d'habitude difficiles à atteindre

Conditionnement : flacon de 250 ml

Réf. [21.24.0182](#)



Déboucheur liquide

Puissant, conçu pour la réfrigération. Il dissout toutes les obstructions et peut s'utiliser sans risque à proximité d'aliments.

- Spécial réfrigération
- Formule active puissante
- Débouche vite toutes les obstructions
- Sans risque pour les pompes à condensats
- Disponible en bidon de 5 L
- Prêt à l'emploi

Conditionnement : Bidon 5 Litres Dilution 1%

Réf. [21.24.0183](#)



Transformateur neutralisant de la rouille



DEPRO CORROSTOP neutralise la rouille en profondeur, traite et protège le métal contre la corrosion sans avoir à le décaper et permet de peindre directement avec une peinture de finition.

Ce produit transforme la rouille en un film noir métallo-organique protecteur et compact.

APPLICATION : Brosse et rouleau. DEPRO CORROSTOP est prêt à l'emploi. Au pistolet et au trempé, diluer à 20% d'eau. Dans les 5 minutes qui suivent l'application, une pellicule noire se forme chimiquement. Mise en peinture sans autre préparation, 6 à 12 h après l'application.

- Rendement : 10 à 20 m2 au kilo et à la couche
- AFNOR : non inflammable - non toxique

Réf. [93.21.0201](#)

Conditionnement : bidon de 1 kg



Dérouillant professionnel instantané

Conditionnement : bouteille 1 litre

Réf. [25.25.1567](#)



Une entreprise toujours plus proche de vous

LVF a souhaité apporter des éléments de réponses aux questions que vous pouvez vous poser...

Aussi, nous éditons régulièrement des newsletters thématique.



Matériel Hygiène Propreté

DOUCHETTE

Kit douchette WC pour
hôtellerie avec flexible

*Support et douchette en ABS chromé /
Flexible sanitaire tressé inox*

Réf. [99.22.3163](#)

*Support et douchette en ABS chromé /
flexible sanitaire*

Réf. [99.22.3165](#)

*Support et douchette en laiton chromé /
Flexible sanitaire tressé inox*

Réf. [99.22.3164](#)

*Support et douchette
en laiton chromé flexible sanitaire*

Réf. [99.22.3166](#)

CHASSE D'EAU
URINOIR

Chasse d'eau infrarouge pour urinoir

Les capteurs sont réalisés avec des matériaux anti-rayures et anti-calcaire. Leur rayon d'action est réglable de 20 à 80 cm. Possibilité de raccord hydrique par le haut. Rinçage automatique anti-bactérien toutes les 12 heures. Quantité d'eau réglable. Le système fonctionne avec 2 piles alcalines type AA de 1,5 V fournies (autonomie 4 ans pour une moyenne de 200 actionnements par jour).

A l'éloignement. Après utilisation, le voile d'eau se produit.

Réf. [99.22.7886](#)

A l'approche. Un voile d'eau se produit à l'approche.

Réf. [99.22.7882](#)

Bâti support

Réf. [99.22.5553](#)



DISTRIBUTEURS DE SAVON

Très robuste

- Contenance : 700 ml (350 ou 700 doses)
- Compatible avec gel hydroalcoolique
- Matériau : ABS
- Débit : 1 ml ou 0,5 ml par pression
- Fermeture à clé
- GARANTIE 1 AN
- Dim. : L. 110 x H. 206 x P. 106 mm



Blanc

Réf. [99.12.4479](#)



Gris métal

Réf. [99.12.4731](#)



Levier métal

Réf. [99.12.4972](#)

Distribution automatique
par détection infrarouge des mains

- Verrouillage du capot à clé
- Voyant de niveau translucide
- Contenance 1 100 ml
- Débit : 1 ml par dose toutes les 3 secondes
- Alimentation : 4 piles LR6 (AA)
- GARANTIE 1 AN
- Dim. : L. 140 x H. 235 x P. 107 mm



Blanc

Réf. [99.12.4304](#)

Distributeur de savon
antivandalisme manuel à réservoir

- Volume : 450 ml et 850 ml
- Adapté aux conditions extrêmes
- Très résistant
- Système de fixation renforcé
- Verrouillage du capot à clé
- GARANTIE 1 AN
- Dim. :
- 450 ml : L. 90 x H. 169 x P. 115 mm
- 850 ml : L. 105 x H. 182 x P. 115 mm



450 ml brillant

Réf. [99.12.4253](#)

850 ml

Réf. [99.12.4397](#)

Matériel Hygiène Propreté

SÈCHE MAINS AUTOMATIQUE



Blanc

Réf. [99.12.1341](#)

- 2 500 W • 230 V • 50 Hz
- Isolation électrique classe I • IP21
- Sécurité thermique
- Buse de sortie pivotante sur 360°



Chromé

Réf. [99.12.1378](#)

- Capot en acier embouti
- GARANTIE 3 ANS
- Dim. : L. 265 x H. 240 x P. 200 mm



Blanc

Réf. [99.12.1056](#)

Temps de séchage : 15 secondes ultra rapide
Consommation électrique minimisée (1200 W)
Produit sans résistance chauffante

- 230 V - 50 Hz
- Puissance nominale 1200 W
- Classe II
- Capotage en ABS
- GARANTIE 3 ANS
- Dim. : L. 215 x H. 292 x P.193



Gris métal

Réf. [99.12.1057](#)



Blanc

Réf. [99.12.1614](#)

Sèche mains antivandalisme

capot acier embouti
Temps de séchage : 15 sec.
Vitesse d'air ajustable de 270 à 360 km/h
Adapté à un usage intensif
Économique : puissance ajustable de 1 340 à 1 600 W

- Puissance nominale : 1 600 W
- Classe I
- Capot en acier embouti
- GARANTIE 3 ANS / Soumis à l'ÉCO recyclage
- Dim. : L. 205 x H. 287 x P.180 mm

Inox satiné

Réf. [99.12.1879](#)

PRODUITS HYGIENE

Bactéricide

- SAVYCAL S4 est un bactéricide spécial pour la désinfection et le nettoyage des mains en milieu médical.
- SAVYCAL S4 est élaboré à partir de matières actives sélectionnées, et possède une parfaite efficacité même en eau froide. Calcaire ou salée.
- SAVYCAL S4 est garanti exempt de solvants organiques et pétroliers, de soude ou de potasse et de charges abrasives.



Réf. [21.24.0008](#)

DISTRIBUTEURS PAPIER



Grand dévidoir central

- Capot ABS - Chassis ABS gris
- Capacité : 400 à 600 essuie-mains
- Fermeture sécurisée à clé
- Dim. : L. 220 x H. 310 x P.220 mm

Blanc

Réf. [99.12.9605](#)

Gris métal

Réf. [99.12.9736](#)

Transparent fumé

Réf. [99.12.9737](#)



Autocut manuel

- Capot ABS blanc/Support ABS gris
- Capacité : - Ø maximal : 216 mm
- largeur maximale : 210 mm
- Ø mandrins adaptés : de 38 à 51 mm
- Fermeture sécurisée à clé
- Visualisation du niveau de papier
- Dim. : L. 309 x H. 398 x P. 252 mm

Transparent fumé

Réf. [99.12.9745](#)

DIFFUSEUR PARFUM

Special hotellerie restauration

- 3 modes de fonctionnement (jour, nuit, 24/24)
- programmation fçqe de pulvérisation de 15 à 30 min.
- Témoin lumineux et de pulvérisation



Transparent fumé

Réf. [12.28.1231](#)

Senteur Floral

Réf. [12.28.1232](#)

Senteur Pêche

Réf. [12.28.1236](#)

Senteur Fruit rouge

Réf. [12.28.1235](#)

Senteur Agrumes

Réf. [12.28.1237](#)

Matériel Hygiène Propreté

COLLECTEUR ET
PORTE-SACS**Poubelle inox avec couvercle
et roulettes détachables**

Bac et couvercle en acier inoxydable
couvercle amovible avec poignée

- Dimensions :
H. 600 x D. 400 x H530 mm
- 60 litres
- 7,10 KG
- 4 roues

Réf. **99.12.6004**

**Conteneur porte-sacs
avec couvercle et roulettes**

- Pédale robuste et pratique
- Couvercle contenant les odeurs
- poids : 3,25 Kg
- Dim. : L.900 x 43
- Volume des sacs : 110 litres

Réf. **99.12.6010**

**Porte sac**

- Pédale silencieuse et pratique
- Matériaux : fabriqué en inox 304
ou 18/0 et en caoutchouc
- Dim. : L. 550 x H. 940 x P.425 mm
- Volume des sacs : 110 et 130 litres

Réf. **99.12.9882**

Elastique

Réf. **12.28.9077**

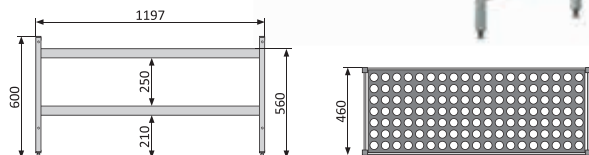

BANC

**Banc pour vestiaire de cuisine**

Hauteur d'assise 560 mm

Existe en simple ou double niveau (poids maxi 175 kg par niveau).
Le montage s'effectue sans outil. Les vérins sont réglables et les
clayettes sont en polymère lavables au lave-vaisselle

Banc 1 niveau

Réf. **07.80.1197**

Banc 2 niveaux

Réf. **07.80.2197**

**Banc pour vestiaire de cuisine**

Les bancs s'adaptent à tout type d'environnement et d'activité. De
construction solide, ils sont faits pour durer. Possibilité d'harmoniser la
couleur des bancs avec celle des armoires.

En stratifié compact pour une intégration parfaite :

- Structure en profilé carré (35 x 35 mm) en aluminium anodisé excellente résis-
tance à la corrosion)(Traitement classe ARC1500 – EURAS EWAA)
- Assise pourvue de 3 lattes et dossier d'1 latte en stratifié compact (10 couleurs
au choix)
- Visserie inox 304L, éléments de jonction et de finition en nylon haute résistance
- Pieds inox réglables

BANC ALU L 1000 x P 435 x h 460 Finition stratifiée

Réf. **25.54.0018**

FILTRATION



Tous les filtres, accessoires et pièces détachées sont disponibles. Consultez-nous



- Machine à café
- Machine à glaçons
- Lavage
- Fontaine à eau
- Cuisson
- Kit 1^{ère} installation
- Accessoires
- Flexibles



MACHINE À CAFÉ



"J'ai opté pour les filtres Brita. Ils me permettent de préserver tous les arômes du café grâce à une extraction optimale."



- Jusqu'à 50% de pannes en moins
- Durée de vie de la machine prolongée
- Satisfaction du consommateur final
- Fidélisation et chiffre d'affaires augmentés
- Installation simple et rapide
- Vidéos tutorielles en ligne
- Gamme complète 7 tailles
- Tête de filtre universelle
- Durée de vie de la tête : 10 ans
- Vanne de purge de série
- By-pass 8 positions
- Fonctionnement horizontal et vertical

Désignation	Descriptif	Références
Kit 1 ^{ère} installation PURITY C 300	Comprend tête + cartouche + 2 flexibles Dimensions (l / p / h) : 125 x 119 x 464 mm	10.10.9820
Kit 1 ^{ère} installation PURITY C 500	Comprend tête + cartouche + 2 flexibles Dimensions (l / p / h) : 149 x 149 x 553 mm	10.10.9840
Cartouche PURITY C 300 Capacité de 4 000 litres	Recharge uniquement Dim. h. / ø : 466 mm x 125 mm	10.20.8260
Cartouche PURITY C 500 Capacité de 6 800 litres	Recharge uniquement Dim. h. / ø : 557 mm x 144 mm	10.02.0450

FILTRATION

MACHINE À GLAÇONS



Une eau fraîche au goût agréable !

- Une eau sans goût ni odeur
- Réduction du chlore et de certains pesticides et métaux
- Rétention des particules selon la norme NSF42
- Nettoyage de la fontaine grâce à la cartouche de service

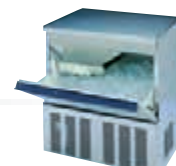
UN ENTRETIEN FACILE !

Désignation	Descriptif	Références
Kit 1ère installation PURITY C 1100	Comprend tête + cartouche + 2 flexibles + vanne d'arrêt + compteur volumétrique	10.17.2000
Cartouche PURITY C 1100 Capacité de 13 650 litres pour une dureté carbonate de l'eau (KH) à 10°dH.	Recharge uniquement Dim. h. / Ø : 557 mm x 184 mm	10.12.4460

LAVAGE



Une vaisselle éclatante, Sans essuyage manuel !

- Pas de trace, économie de main d'œuvre
- Moins de produit de lavage et de rinçage
- Moins de verres cassés
- Possibilité de se brancher sur une eau chaude (jusqu'à 60°)
- Pas de changement de membrane
- Pas de branchement électrique
- Pas de surconsommation d'eau
- Pas de rechargement de sel

MOINS DE PANNES, RENTABILITÉ MAXIMUM !

Désignation	Descriptif	Références
Kit 1ère installation PURITY 1200 Clean	Comprend chambre de pression + tête + cartouche + 2 flexibles + vanne d'arrêt + compteur volumétrique	10.47.5800
Cartouche PURITY 1200 Clean Capacité de 13 000 litres pour une dureté carbonate de l'eau (KH) à 10°dH	Recharge uniquement Dim. h. / Ø : 550 mm x 288 mm	31.56.4500

FONTAINE À EAU



Une eau fraîche de bonne qualité à portée de main

- Une eau sans goût ni odeur
- Réduction du chlore et de certains pesticides et métaux
- Rétention des particules selon la norme NSF42
- Nettoyage de la fontaine grâce à la cartouche de service

UN ENTRETIEN FACILE !

Désignation	Descriptif	Références
Kit 1ère installation PURITY C 1000 AC Filtre de rechange spécial fontaine Capacité de 10 000 litres.	Comprend tête + cartouche + 2 réducteurs JG 6mm + 2 clips de sécurité	10.19.2110
Cartouche PURITY C 1000 AC	Recharge uniquement Dim. h. / Ø : 238 mm x 109 mm	10.02.0630
Cartouche de service PURITY C	Accessoire pour la désinfection et la débactérisation des fontaines. Cartouche de service permettant l'utilisation d'un produit nettoyant afin d'entretenir la fontaine	10.06.5790





Grande Cuisine

SOMMAIRE

Cette famille comporte plus de 180 produits

Désinsectiseur

- Plafonnier désinsectiseur 52
- Destructeur d'insectes..... 53
- Tubes pour appareils destructeurs d'insectes..... 54
- Éclairages..... 58

- Plafonniers LED 56
- Bandeau LED..... 57
- Ampoules..... 57
- Éclairage extérieur..... 57
- Lampe chauffante..... 60

Éclairage

- Caissons LED..... 55
- Boîtier..... 55
- Tubes LED..... 55
- Tubes gainés anti-éclats..... 55

Matériel grande cuisine

- Armoires de stérilisation 61
- Produit nettoyant métaux 61
- Porte-couteaux..... 61
- Gants..... 61
- Divers 61

Plafonnier désinsectiseur

PLAFONNIER

Essentiel **LVF**
Valeur sûre



Plafonnier désinsectiseur

Pour lutter contre les insectes volants : mouches, moustiques, moucheron...

Ce plafonnier désinsectiseur est conçu pour être encastré dans le faux plafond afin de lutter contre les insectes dans les lieux publics, cuisines, collectivités... Sa carrosserie en acier, sa ligne épurée, son mode de fonctionnement non polluant, sans produits chimiques ni odeurs lui confèrent une grande discrétion.

PLAFONNIER

Garantie
Garantie 5 ans

PLAFONNIER

Ecologique
Sans odeur, sans produit chimique

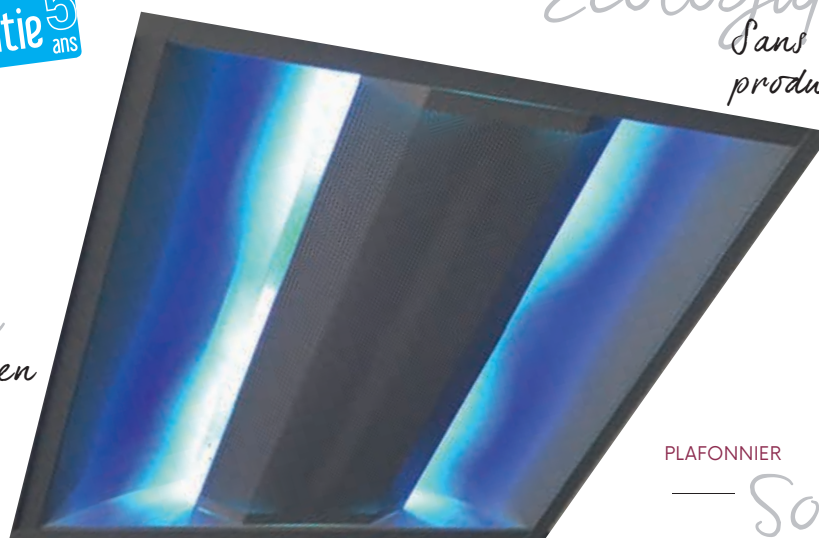

PLAFONNIER

Pratique
Entretien aisé

PLAFONNIER

Solide
Carrosserie en acier

- Dimensions : 596 x 596 x 75 mm
- Poids : 3,6 kg
- Alimentation : 220V / 50 Hz
- Puissance : 2x20W (E14)
- Protection : 120 m²

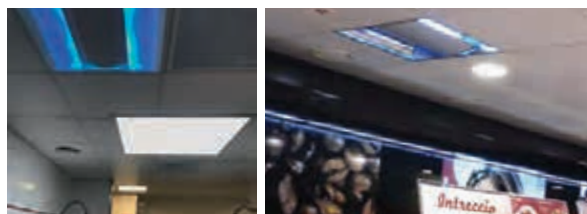

Plafonnier désinsectiseur

Réf. 99.08.1898

ACCESSOIRES

Ampoule anti-insecte
20 W E14

Réf. 99.08.8314

Lot de 6 plaques de glue (blanc)
Dim. : 560 x 250 mm

Réf. 99.08.1899

Lot de plaques de glue (noir)
Dim. : 560 x 250 mm

Réf. 99.08.1900

Lot de 6 plaques de glue (jaune)
Dim. : 560 x 250 mm

Réf. 99.08.1901

DESTRUCTEUR D'INSECTES



MODÈLES ÉLECTRIQUE

Exterminateur d'insectes à grille électrique

Silencieux - sobre - grande zone de couverture hygiénique - haute qualité

IP20 Modèle INOX / ACIER PEINT

Réf.	L x Ép. x H mm	Tube	Protection m ²
99.08.1887	265 x 125 x 260	1 x 20 W	50 m ²
99.08.1888	330 x 125 x 260	2 x 20 W	120 m ²
99.08.1889	480 x 125 x 260	3 x 20 W	240 m ²



Modèle INOX

Réf.	L x Ép. x H mm	Tube	Conso.	Protection m ²
99.08.0040	380 x 105 x 260	1 x 8 W	23 W	50 m ²
99.08.0080	380 x 105 x 260	2 x 20 W	38 W	100 m ²
99.08.0240	695 x 105 x 285	2 x 40 W	89 W	240 m ²



Modèle INOX 304 - IP21

Réf. IP 21	Réf. IP 54	L x Ép. x H mm	Tube	Protection m ²
99.08.0215	99.08.0054	485 x 155 x 290	2 x 15 W	80 m ²
99.08.0225	99.08.0055	635 x 155 x 290	2 x 20 W	120 m ²
99.08.0235	99.08.0056	635 x 155 x 290	2 x 40 W	240 m ²



Modèle INOX / ACIER PEINT

Réf.	L x Ép. x H mm	Tube	Conso.	Protection m ²
99.08.0110	330 x 125 x 260	2 x 15 W	40 W	50 m ²
99.08.0120	635 x 260 x 125	2 x 18 W	60 W	120 m ²
99.08.0130	635 x 125 x 260	2 x 40 W	100 W	240 m ²



AMPOULE ANTI-INSECTES

Mini-Lynx 20W BL368 E27

Réf. 99.08.8318



20 W BL368 E14

Réf. 99.08.8314



Exterminateur d'insectes à glue

MODÈLES A GLU



IGLU

Puissance 20W 220V/ 50 Hz
1,2 Kg Dim L200X 300X 75 mm
Protection pour 50m²

MODÈLES A GLU



Modèle INOX 304 à GLUE ANTI-ECLATS - IP21

Réf. IP 21	Réf. IP 54	L x Ép. x H mm	Tube	Protection m ²
99.08.0210	99.08.0059	485 x 155 x 290	2 x 15 W	70 m ²
99.08.0220	99.08.0058	635 x 155 x 290	2 x 20 W	100 m ²
99.08.0230	99.08.0057	635 x 155 x 290	2 x 40 W	200 m ²

Réf	Couleur	Réf	Couleur
99.08.1892	Jaune	99.08.1895	Vert
99.08.1893	Noir	99.08.1896	Blanc
99.08.1894	Bleu	99.08.1897	Rouge

Lot de 6 recharges pour 99.08.0210

Réf. 99.08.0014

Lot de 6 recharges pour 99.08.0020 et 99.08.0230

Réf. 99.08.0016

Lot de 6 plaques de glu Blanc

Réf. 99.08.1890

Lot de 6 plaques de glu Noir

Réf. 99.08.1891

Destructeurs d'insectes

APPAREILS DESTRUCTEURS D'INSECTES



Piégeage des mites alimentaires Réf. 99.08.1506

Le FUNNEL TRAP permet de contrôler et d'éliminer diverses espèces de mites dans les entrepôts de stockage et de denrées alimentaires, quelle que soit la durée de leur stockage.

- 1 piège pour 100 m².
- Durée d'attractivité 3 mois
- 1 piège = 4 phéromones

25 plaques Glu

Phéromone long life

Réf. 99.08.1508

Réf. 99.08.1507



Insectivore

Destructeur d'insectes par aspiration- silencieux écologique, sans substance chimique - 2 vitesses securite : arret automatique au toucher

Les insectes sont attirés par la source lumineuse et aspirés par le souffle d'air qui les conduit dans un bac-tiroir de stockage où ils sont éliminés par déshydratation. Il peut être placé sur les meubles, sur le sol ou suspendu au mur, par une vis à expansion. Structure : ABS. Poids : 2,5Kg. Tension d'alimentation : 230-50Hz. Lampes UV-A : 1X32W. Durée des lampes : 2000 h. Double isolation. Consommation totale : 75W. Rayon d'action : 14/16 m².

Insectivore

Tube de rechange

Réf. 98.08.1501

Réf. 98.08.1500

TUBES POUR APPAREILS DESTRUCTEURS D'INSECTES

Gainé anti éclats

Référence	Description	L mm
99.08.0128	8W BL350	288
99.08.1815	15W BL368 - T8	435
99.08.1885	18W BL368 - T8	600
99.08.2420	20W BL368 - T12	600
99.08.2440	40W BL368 - T12	600

Non gainé, tube non filmé

Référence	Description	L mm
99.08.3681	8 W Ø 16 mm - T5	288
99.08.3682	15 W Ø 26 mm - T8	435
99.08.3685	20 W Ø 38 mm - T12	600
99.08.1886	18 W Ø 26 mm - T8	600
99.08.3686	40 W Ø 38 mm - T12	600



FAITES VOS ACHATS EN LIGNE SUR
www.e-lvf.com

Stock

Réactivité

4000
références



Expédition
EXPRESS



CAISSONS LED

Boîtiers étanches LED intégrés pour chambre froide

Utilisations

- chambres froides, Réserves (2p/15 m²) = 19 Watts / (1p/15 m²) = 36 Watts
- Préparations alimentaires (4p/15m²) = 19 Watts / (2p/15 m²) = 36 Watts
- Parkings int./ext. ; couloirs ; dégagements ; entrepôts de stockage

Préconisation / avantages

- Raccordement électrique sans terre (coffret en PVC)
- Absence de starter / Absence de ballast



Éclairage puissant

Montage/démontage simple et rapide



Caisson étanche LED

6000°K - 600 x 84 x 71 mm - 20W - IP65

Réf. [99.99.0018](#)

Temp. utilisation :
-25°C / +45°C

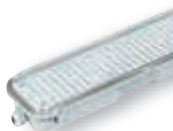

Coffret LED

6000°K - 1200 x 84 x 71 mm - 19W - IP65

Réf. [99.99.0019](#)



Coffret LED

6000°K - 1200 x 84 x 71 mm - 36W - IP65

Réf. [99.99.0036](#)



Boîtier étanche LED intégrées

4000°K - 24 W - 600 x 110 x 86 mm - IP65

Réf. [99.99.7580](#)



Boîtier étanche LED intégrées

4000°K - 48W - 1200 x 110 x 86 mm - IP65

Réf. [99.99.7581](#)



Boîtier étanche LED intégrées

4000°K - 60 W - 1530 x 110 x 86 mm - IP65

Réf. [99.99.7582](#)

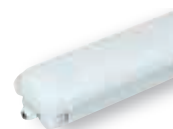

BOÎTIERS

Boîtiers étanches sans ballast IP65



Réf.	Tube L x l. x H mm	Dim. Tube
99.99.7589	657 x 91 x 110	1 x 60 cm
99.99.7590	1265 x 91 x 110	1 x 60 cm
99.99.7591	1565 x 133 x 110	1 x 60 cm
99.99.7592	1265 x 133 x 110	2 x 120 cm
99.99.7593	1565 x 135 x 110	2 x 150 cm

TUBES LED

Tubes LED t8 - 10 w/ 18 w/ 25 w - 220 V

Temp. utilisation :
-25°C / +45°C



Réf.	Puis. absorbée	Couleur	Lumens	Taille mm	Puis. restituée
99.99.7609	10 W	6000° K	700	600	18 W
99.99.7598	10 W	4000° K	770	600	18 W
99.99.7602	18 W	6000° K	1600	1200	36 W
99.99.7603	24 W	6000° K	2400	1500	58 W
99.99.7600	24 W	4000° K	2400	1500	58 W

TUBES GAINÉS ANTI-ÉCLATS

Tube Fluorescent HE T5 (D 16 mm)

Réf.	Description	Longueur
99.08.1484	Tube 14W T5 840	549
99.08.2184	Tube 21W T5 840	849
99.08.2884	Tube 28W T5 840	1149
99.08.3584	Tube 35W T5 840	1449

Tube Fluorescent HO T5 (D 16 mm)

Réf.	Description	Longueur
99.08.5484	Tube 54W T5 840	1149
99.08.4984	Tube 49W T5 840	1449
99.08.8084	Tube 80W T5 840	1449

Tube Fluorescent T8 (D 26 mm)

Réf.	Description	Longueur
99.08.1883	Tube 18W T8 830	600
99.08.1884	Tube 18W T8 840	600
99.08.3683	Tube 36W T8 830	1200
99.08.3684	Tube 36W T8 840	1200
99.08.5883	Tube 58W T8 830	1500
99.08.5884	Tube 58W T8 840	1500

PLAFONNIERS LED



Plafonnier extra-plat encastrable

Ø 300 mm - 18 W

- 6000 °K
- 1575 lumens
- IP 54

Réf. [99.99.7766](#)



Plafonnier

Hublot sans détecteur

Ø 300 x 100 mm - 18 W

Réf. [99.99.7786](#)

- 4000 °K
- 1800 lumens
- IP 65

Hublot avec détecteur

Réf. [99.99.7790](#)



Hublot sans détecteur

Réf. [99.99.0020](#)

Plafonnier LED anti-vandal étanche

Hublot étanche, avec en face avant plaque opale diffusante en polycarbonate

- 230VAC; 50Hz-60Hz
- 2000 lumens
- 21 w
- 120°
- Diam 300x90mm
- IP65
- Câble 1m
- 70% du flux à 50 000H

Hublot avec détecteur

Réf. [99.99.0021](#)



Plafonnier

Ø 220 x 40 mm - 18 W

- 4000 °K
- 1440 lumens
- IP 54

Réf. [99.99.7788](#)



Plafonnier SPÉCIAL FROID NÉGATIF

Ø 269 x 84 mm - 10 W

- -23°C / +4 °C
- 3000 °K
- 825 lumens
- IP 65

Réf. [99.99.0065](#)



Kit de suspension

Réf. [99.99.7790](#)

Plafonnier LED - Dalles aux normes alimentaires - Pas de bris de verre

595 x 595 mm

Blanc 38 W = 340 W 3400 lumens

Réf. [99.99.7751](#)

Alu 40 W = 400 W 3600 lumens

Réf. [99.99.7750](#)



PLAFONNIER LED - Dalles aux normes alimentaires - Pas de bris de verre

595x1195 mm - 60W - Blanc - 4000°K / Alimentation incluse x 2

- Efficacité Lumineuse : > 90%
- Index Rendu Couleur (IRC) : > 80
- Lumens / watt : ≈88,33 Lm/w
- Voltage : AC 220-240V
- Fréquence : 50~65Hz
- Puissance à l'allumage : > 95%
- Température et humidité de travail +10 °C- +45 °C/10%-70%
- Allumage : Immédiat
- Angle : 160°
- Matériaux utilisés : Aluminium + PC
- Durée de vie théorique de la LED : 30,000 Heures Indice de protection IP : IP44
- Indice de protection IK : IK06
- Poids Net : ≈5,45 Kg

Réf. [99.99.7607](#)

PLAFONNIERS LED

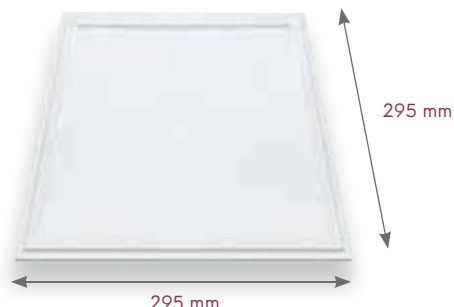

Plafonnier LED

18W - 1540 LM - 4000°K // avec alimentation électronique

Ce plafonnier au design sobre et élégant apporte raffinement et originalité à un plafond. Avec sa température de couleur de 4000 K, il apporte un éclairage naturel, efficace et économique à vos intérieurs.

- Finition : Blanc
- Puissance restituée : ≈160W
- Dimmable : Non
- Taille (L x l x H) : 295 x 295 x 10 mm
- Température et humidité de travail : -15 °C- +45 °C/10%-70%
- Matériaux utilisés : Aluminium + PC
- Indice de protection IP : IP44
- Indice de protection IK : IK06

Réf. [99.99.7599](#)

BANDEAU LED



Bandeau LED

Bandeau 14,4 W /mètre conditionné en rouleau de 5 mètres.

Ces rubans LED ultra-fins produisent un éclairage instantané et sont flexibles. Ils existent en blanc chaud et blanc froid pour convenir au mieux à vos besoins et de s'adapter à toutes les applications, comme l'éclairage d'un placard, de plinthes, d'étagères, d'armoire ou de rampes d'escalier par exemple...

Le ruban se coupe tous les 5 à 10 cm maximum / -15 °C + 45° C.

72 Watts	12 volts	60 LED mètres	10 000 heures

Référence	Couleur	IP	Finition	Largeur
99.99.5070	6000°K	65	EPOXY	10
99.99.5073	4000°K			
99.99.5071	6000°K	67	Gaine silicone	12
99.99.5074	4000°K			

AMPOULES

Ampoules LED
6W BULB E27

Boîte de 10 ampoules
4000°K (éco participation 1,60 €)

Réf. [99.99.4511](#)



Ampoules LED
6W BULB E27

Boîte de 10 ampoules
6000°K (éco participation 1,60 €)

Réf. [99.99.4510](#)

Ampoules LED
10W BULB E27 DIMMABLE

Boîte de 10 ampoules
3000°K (éco participation 1,60 €)

Réf. [99.99.3880](#)



Ampoules LED
10W BULB E27 DIMMABLE

Boîte de 10 ampoules
6000°K (éco participation 1,60 €)

Réf. [99.99.3860](#)

AMPOULES

**Ampoules LED
9W BULB B22**

Boîte de 10 ampoules
3000°K

Réf. **99.99.3930**



**Ampoules LED
12W BULB E27**

Boîte de 10 ampoules
4000°K

Réf. **99.99.3884**



**Ampoules LED
4W GU10 COB**

Boîte de 10 ampoules
3000°K 38°

Réf. **99.99.8351**



**Ampoules LED
6W GU10 COB
DIMMABLE**

Boîte de 10 ampoules
4000°K

Réf. **99.99.8611**



**Ampoules LED
6W P45 BULB E14**

Boîte de 10 ampoules
4000°K

Réf. **99.99.4841**



**Ampoules LED
6W GU10 COB
DIMMABLE**

Boîte de 10 ampoules
6000°K

Réf. **99.99.8621**



**Ampoules LED
12W BULB E27**

Boîte de 10 ampoules
6000°K

Réf. **99.99.3861**



**Ampoules LED
4W GU10 COB**

Boîte de 10 ampoules
6000°K 38°

Réf. **99.99.8271**



ÉCLAIRAGE EXTÉRIEUR



PROJECTEUR LED

230V 50W 6000°K PLAT GRIS
+ DETECTEUR

Réf. **99.99.0331**



PROJECTEUR LED

230V 100W 6000°K PLAT GRIS +
DETECTEUR IP65

Réf. **99.99.8035**

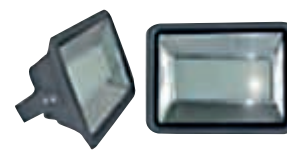

PROJECTEUR LED

230V 300W 6000°K
GRIS IP65

Réf. **99.99.8061**

ÉCLAIRAGE EXTÉRIEUR

**Rampe LED extérieure**

Mettre en lumière des façades, des jardins-terrasses... Ces rampes LED sont composées d'aluminium et de verre. La durée de vie théorique de la LED : 30 000 heures. Indice de protection IP : IP65, Indice de protection IK : IK07.

**Rampe LED - 20W - 6000°K - contrôleur DMX intégré**

Finition : Gris
Puissance absorbée : 20W
Puissance restituée : ≈180W
Dimmable : Non
Température couleur : 6000°K
Lumens : 1500 Lm
Couleur : Blanc
Taille (L x l x H) : 600 x 85 x 118 mm

Réf. **99.99.8020****Rampe LED - 20W - 3000°K - contrôleur DMX intégré**

Finition : Gris
Puissance absorbée : 20W
Puissance restituée : ≈180W
Dimmable : Non
Température couleur : 3000°K
Lumens : 1400 Lm
Couleur : Blanc Chaud
Taille (L x l x H) : 600 x 85 x 118 mm

Réf. **99.99.8021****Rampe LED - 20W - RGB - contrôleur DMX intégré**

Finition : Gris
Puissance absorbée : 20W
Puissance restituée : ≈180W
Dimmable : Non
Température couleur : RGB
Taille (L x l x H) : 590 x 85 x 118 mm

Réf. **99.99.8022****Rampe LED - 36W - 3100 LM - 6000°K**

Finition : Gris
Puissance absorbée : 36W
Puissance restituée : ≈320W
Température couleur : 6000°K
Taille (L x l x H) : 965 x 85 x 115 mm

Réf. **99.99.8023****Rampe LED - 36W - 3080 LM - 3000°K - IP65 - contrôleur DMX intégré**

Finition : Gris
Puissance absorbée : 36W
Puissance restituée : 320W
Température couleur : 3000°K
Dimmable : Non
Taille (L x P x H) : 965 x 85 x 115 mm

Réf. **99.99.8024****Rampe LED - 36W - RGB - contrôleur DMX intégré**

Finition : Gris
Puissance absorbée : 36W
Puissance restituée : ≈320W
Dimmable : Non
Température couleur : RGB
Taille (L x l x H) : 965 x 85 x 118 mm

Réf. **99.99.8025****Rampe LED - 18W - RGB - 24VDC**

Dimmable : Oui
Finition : Noir
Puissance absorbée : 18W
Puissance restituée : ≈160W
Température de couleur : RGB
Dimensions (L x l x H) : 515 x 44 x 41mm

Réf. **99.99.8026****Rampe LED - TRAVERSANT 36W - RGB - 24VDC**

Dimmable : Oui
Finition : Noir
Puissance absorbée : 36W
Puissance restituée : ≈320W
Taille (L x l x H) : 1015 x 45 x 54 mm

Réf. **99.99.8027****Rampe LED - 36W - RGB - 24VDC**

Dimmable : Oui
Finition : Noir
Puissance absorbée : 36W
Puissance restituée : ≈320W
Température de couleur : RGB
Dimensions (L x l x H) : 1010 x 44 x 35mm
Câble : 55cm 4G 0,75mm²

Réf. **99.99.8028**

LAMPE CHAUFFANTE

Lampe chauffante suspendue

Idéal pour votre restaurant les lampes chauffantes veilleront à répandre une bonne température pour vos plats ainsi que vos buffets.



Lampe chauffante Noire

- Hauteur (mm): 600-1800
- Diamètre (mm): 175
- Couleur: Noir
- Tension (Volt): 230
- Fréquence de tension (Hz): 50
- Puissance totale (kW): 0,25
- Plage de température (°C): 30-80
- Poids brut (kg): 2

Réf. **74.55.1800**



Lampe chauffante Bronze

- Hauteur (mm): 600-1800
- Diamètre (mm): 175
- Couleur: Laiton
- Tension (Volt): 230
- Fréquence de tension (Hz): 50
- Puissance totale (kW): 0,25
- Plage de température (°C): 30-80
- Poids brut (kg): 2

Réf. **74.55.1805**



Lampe chauffante Noire

- Hauteur (mm): 600-1800
- Diamètre (mm): 275
- Couleur: Noir
- Tension (Volt): 230
- Fréquence de tension (Hz): 50
- Puissance totale (kW): 0,25
- Plage de température (°C): 30-80
- Poids brut (kg): 2

Réf. **74.55.1810**



Lampe chauffante Bronze

- Hauteur (mm): 600-1800
- Diamètre (mm): 275
- Couleur: Laiton
- Tension (Volt): 230
- Fréquence de tension (Hz): 50
- Puissance totale (kW): 0,25
- Plage de température (°C): 30-80
- Poids brut (kg): 2

Réf. **74.55.1815**



Lampe chauffante Or

- Hauteur (mm): 600-1800
- Diamètre (mm): 290
- Couleur: D'or
- Tension (Volt): 230
- Fréquence de tension (Hz): 50
- Puissance totale (kW): 0,25
- Plage de température (°C): 30-80
- Poids brut (kg): 2

Réf. **74.55.1820**



Lampe chauffante Noire

- Hauteur (mm): 600-1800
- Diamètre (mm): 240
- Couleur: Noir
- Tension (Volt): 230
- Fréquence de tension (Hz): 50
- Puissance totale (kW): 0,25
- Plage de température (°C): 30-80
- Poids brut (kg): 2

Réf. **74.55.1825**



Lampe chauffante Bronze

- Hauteur (mm): 600-1800
- Diamètre (mm): 240
- Couleur: Noir
- Tension (Volt): 230
- Fréquence de tension (Hz): 50
- Puissance totale (kW): 0,25
- Plage de température (°C): 30-80
- Poids brut (kg): 2

Réf. **74.55.1830**



Lampe chauffante Or

- Hauteur (mm): 600-1800
- Diamètre (mm): 240
- Couleur: Noir
- Tension (Volt): 230
- Fréquence de tension (Hz): 50
- Puissance totale (kW): 0,25
- Plage de température (°C): 30-80
- Poids brut (kg): 2

Réf. **74.55.1835**

Ampoule pour lampe chauffante



Référence	Coul.	Tension /Puis
99.08.6090	●	220V/50Hz 250 W
99.08.6091	○	220V/50Hz 250 W
99.08.6597	○	230V/50Hz 375 W

ARMOIRES DE STÉRILISATION

Armoire à couteaux

Construites en inox, elles sont conçues pour durer et pour être installées dans des ambiances éventuellement humides.



Garantie 2 ans

Matériel conforme aux normes européennes

	UVC-15 W	UVC-15 W	UVC-15 W x 2
	10L ; 31 cm	20 ; 51 cm	20 ; 102 cm
	5,3 kg	9 kg	17 kg
	240 V/50 H	240 V/50 H	240 V/50 H
	0/120 min	0/120 min	0/120 min



Aimant 7 couteaux Réf. 92.12.6191	Aimant 10 couteaux Réf. 92.12.6189	Aimant 20 couteaux Réf. 92.12.6187
Panier 10 couteaux Réf. 92.12.6190	Panier 20 couteaux Réf. 92.12.6188	Panier 30 couteaux Réf. 92.12.6186

Tube UV 15 W anti éclats T8 Réf. 99.08.8315	Minuterie 0 -120 min Réf. 92.12.6185
SAV Barre aimantée L. 445 mm Réf. 92.12.6181	SAV Barre aimantée L. 345 mm Réf. 92.12.6184

Armoire à couteaux grand format

L51 x h 100 x 12,5 cm

Réf. [99.12.1650](#)



GANTS

Gants Froid



Plage de t° C	Jusque -18°C
Matière	Caoutchouc PVC
Coloris	orange/blanc
Usage	Pour le traitement des aliments congelés
Avantages	<ul style="list-style-type: none"> • Doublure d'isolation flexible en polystyrène et brasard tricoté pour une protection optimale • Approuvé CE
Conditionnement	Par paire / Taille unique

[79.24.1218](#)

Gants Chaud



Plage de t° C	Jusque +260°C
Matière	Néoprène
Coloris	Noir
Usage	Protection parfaite contre chaleur et liquide très chaud
Avantages	<ul style="list-style-type: none"> • Lavable en machine • Exécution extra solide pour une longue durée de vie • Doublure intérieure au poignet absorbe sueur et saletés
Conditionnement	Par paire / Taille unique

[79.24.1212](#) L. 305 mm
[79.24.1217](#) L. 432 mm

PRODUIT NETTOYANT MÉTAUX

Rénovateur spécial métal

Élimine en un rien de temps les particules de rouille superficielles et autres salissures sur l'acier inoxydable, l'aluminium et le cuivre. Appliquez, laissez agir pendant 5 minutes, frottez et rincez. La surface est COMME NEUVE !



Réf. [79.24.0002](#)



Kit flacon 30 ml + éponge et gants

Réf. [79.24.0001](#)

PRO LUSTREUR : Liquide lustrant et protecteur pour inox

- Forme sur les surfaces traitées un film protecteur contre l'eau, les traces de doigts et les projections.
- Il fait également briller et protège contre l'oxydation.
- Sans silicone, il est utilisé pour le lustrage et la protection de toutes surfaces métalliques



Réf. [21.24.0024](#)

PORTE-COUTEAUX

Porte couteaux mural magnétique

Longueur 460x43x25 mm

Réf. [99.12.8472](#)



Porte couteaux aspect inox mural magnétique

Longueur 500 x 35 x 13 mm

Réf. [99.12.8474](#)



AMPOULE UVC 15 W - E27 pour armoire couteaux



Réf. [99.08.8327](#)

Porte-couteaux désinfecteur à l'eau chaude pour adosser

Entrée d'eau et robinet d'écoulement, déversoir, résistance électrique avec thermostat. Cap. 24 couteaux

Réf. [99.12.0402](#)

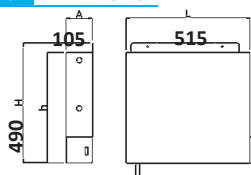

Porte-couteaux inoxydable transportable

Réf. [99.12.4105](#)

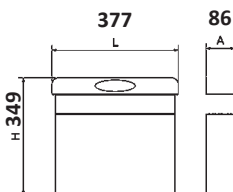

DIVERS

Kit porte balai



Référence	Dim (L x A x h)
99.12.1208	330 x 85 x 55 mm

Lot de 10 Crochets (viande) à tige modèle « S »



Référence	Tension /Puis
99.12.2406	120 x 45 x 5 mm
99.12.2414	200 x 50 x 5 mm



LVF
Les solutions de ventilation
industrielle et commerciale

Accessoires
Chambre froide
Lanière PVC

A vertical display board for LVF accessories. It features the LVF logo at the top, followed by the text 'Accessoires Chambre froide Lanière PVC'. Below the text are several small images of various accessories, including what appears to be a fan, a filter, and a PVC strip. At the bottom of the board, there are several small icons representing different product categories.

Protection et Rénovation

SOMMAIRE

Cette famille comporte plus de 180 produits

Dalles et structures faux plafond

- Hygidalle® 64
- Ossature 65

Plaques de recouvrement mural

- Hygiplaque® 66
- Plaques PVC couleur 67
- Accessoires plaques 67
- Consommables plaques 68
- Plinthes 67 et 69
- Rivets et vis 67
- Congés d'angles, jonctions,
embouts 70
- Cornières 70
- Profilés 70 et 71
- Lisse et cache vis 71 et 72
- Lambris 73
- Panneaux sandwichs
multi usages 73

Plaques de protection

- Hygiline® 74
- Tôle 75

Rénovation protection plafond mur sol

- Accessoires de protection 76
- Mactic colle 76

Signalisation

- Panneaux 78

Protections/Prévention

- Prévention des chutes 79
- Protection support alu 80
- Repérages 81
- Antidérapant 82
- Traçage 83
- Nettoyage 83
- Protection 83

HYGIDALLE®

Essentiel **LVF**
Valeur sûre

La solution définitive à vos problèmes de faux plafond

La solution pour vos plafonds, simple d'utilisation et mise en œuvre facile.

Hygidalle® est une dalle de faux plafonds blanche et mate classée au feu M1 à poser sur ossature existante aux dimensions standards (600 x 600 mm et 600 x 1200 mm)

Les dalles de faux plafonds Hygidalle® allient performance, économie et facilité de pose.

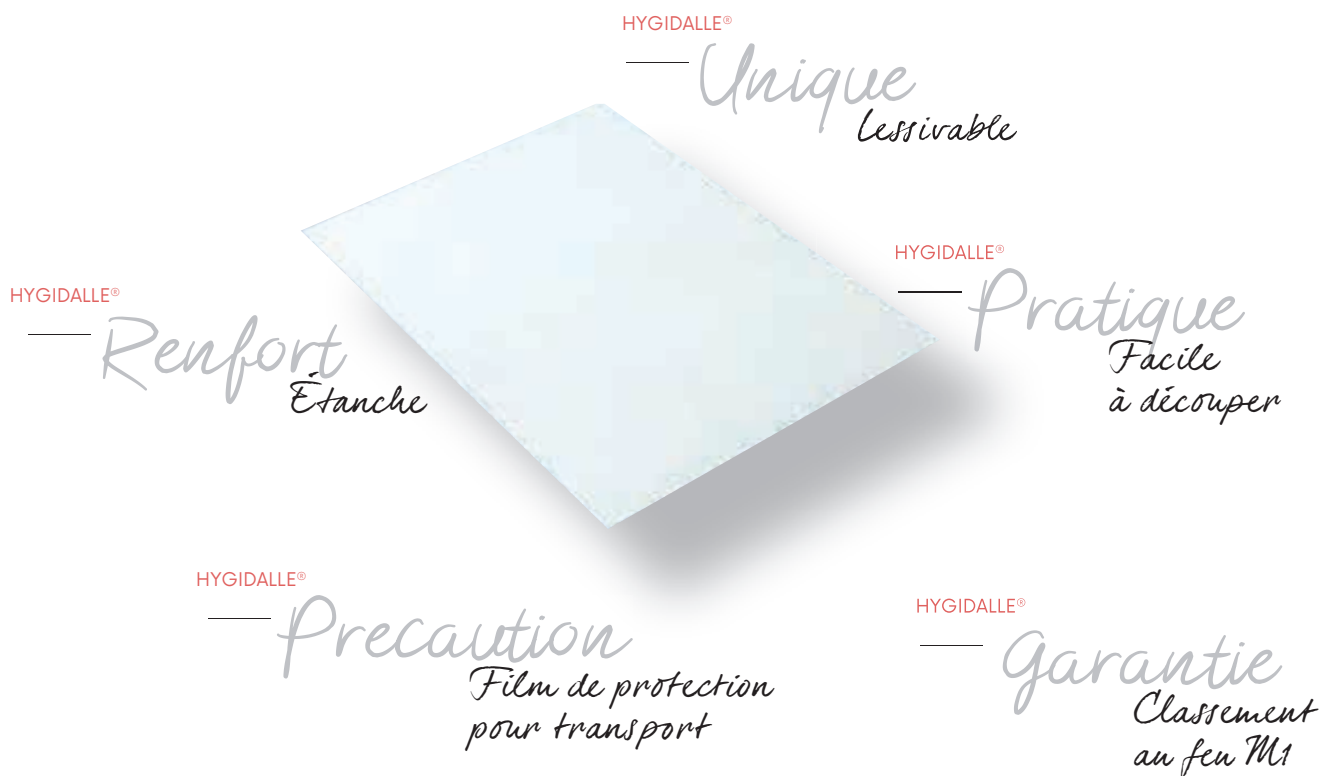

Dalle de faux plafond

Blanc mat
595 x 595 x 5 mm
classé au feu M1
Lavable - isolant - étanche

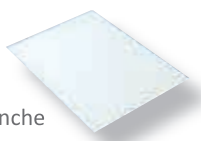

Réf. 46.21.0595

Blanc mat
1195 x 595 x 5 mm
classé au feu M1
Lavable - isolant - étanche



Réf. 46.21.1195

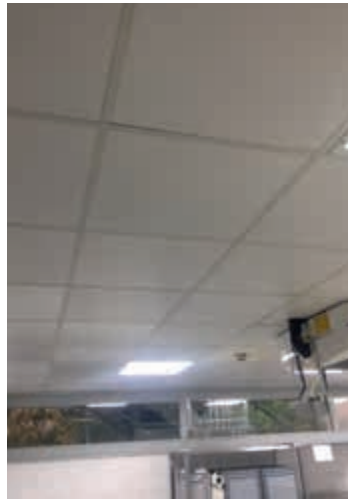

SPÉCIAL PUIT DE JOUR

595 x 595 x 4 mm

Réf. 46.21.0102

1195 x 595 x 4 mm

Réf. 46.21.0103

CARACTERISTIQUES TECHNIQUES :
Transparent
classé au feu M1



Ossature apparente 24 mm, traitée époxy pour locaux humides et/ou environnements corrosifs.

L'ossature a reçu après profilage une protection de revêtement thermodurcissable à base de résine polyester (60 microns mini). Ce traitement permet son utilisation dans tous les locaux où l'humidité relative est élevée, locaux à environnement corrosif et acide, locaux nécessitant un entretien régulier : salles blanches, hôpitaux, laboratoires, cuisines collectives, industrie agroalimentaire, laveries.

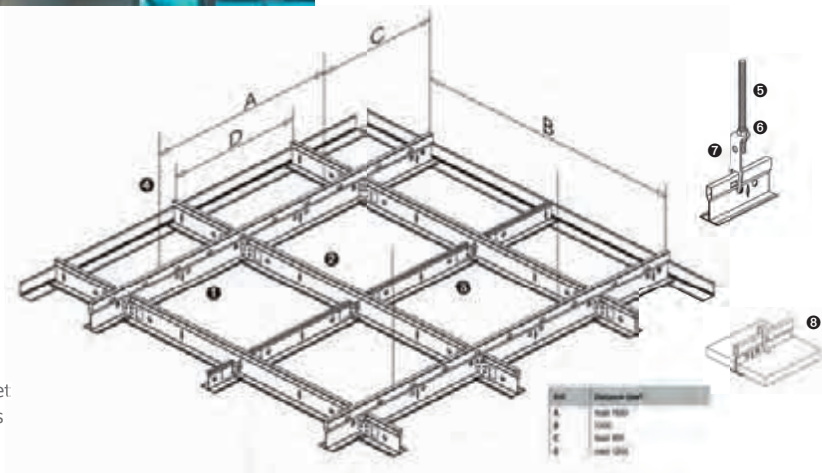

Entraxe des porteurs

Quantitatif pour 1 m ² de plafond	Module (en mm)				MILIEU CORROSIF REF
	600 X 600	1200 X 600	600 X 600	1200 X 600	
1-Porteur 3700 x 38 mm	1,67 ml	1,67 ml	0,84 ml	0,84 ml	224.21.1370
2-Entretoise longue 1200 x 32 mm	-	-	1,67 ml	1,67 ml	224.21.1120
3-Entretoise courte 600 x 32 mm	1,67 ml	0,84 ml	0,84 ml	-	224.21.1060
4-Suspente 3000 x 20 x 24 mm	1,39 pce	1,39 pce	0,70 pce	0,70 pce	224.21.3024
5-Tige filetée Ø 6 mm lg 1 m./10 pces	224.21.0001				
6-Ecrou traitement zinc/ nickel/ 100 pces	224.21.0002				
7-Suspente pour porteur x 100 pces	224.21.0003				
8-Cavalier anti-soulèvement/ 100 pces	224.21.0004				

L'ossature a subi un test de résistance à la corrosion « Brouillard salin selon la norme AFNOR NFX 41002 » et a franchi le cap des 500 heures, sans aucune trace visible de corrosion. Une gamme d'accessoires traités spécialement pour milieu humide est disponible pour la mise en œuvre de l'ossature.

HYGIPLAQUE®

Essentiel **LVF**
Valeur sûre

Le moyen radical et hygiénique de remettre vos locaux aux normes

Hygiplaqué®, une plaque de PVC rigide avec certificat alimentaire et classée au feu M1 (certificat alimentaire et certificat classement au feu sur demande).

Les plaques Hygiplaqué® est LA solution répondant à tous vos besoins et se posent sur tout type de support.

HYGIPLAQUE®

Solide
Résistance
aux chocs et
aux intempéries

HYGIPLAQUE®

Esthétique
Surface lisse
et brillante



HYGIPLAQUE®

Pratique
Facile à découper
et à contre coller

HYGIPLAQUE®

Hygiénique
Qualité
alimentaire

HYGIPLAQUE®

Garantie
Classement
au feu M1

Plaque de PVC rigide

Surface lisse blanc brillant
alimentaire classée au feu M1

3050 x 1220 x ep 2 mm - soit 3,72 m²

Réf. **46.21.1003**

Avant



APRÈS

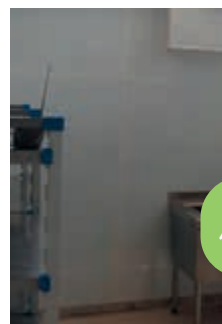

METTEZ DE LA COULEUR DANS VOS LOCAUX !

Plaque PVC rigide couleur

Surface lisse / 2000 x 1000
ép 2 mm - soit 2 m²

● Réf. [46.21.0013](#)

● Réf. [46.21.0014](#)

● Réf. [46.21.0015](#)

● Réf. [46.21.0016](#)



Plaque polyester

3000 x 1200 x ép 2,2 mm - soit 3,6 m²

Plaque polyester fibre de verre injectée
de gel coat blanc alimentaire

SURFACE LISSE

Réf. [99.21.0012](#)



3000 x 1200 x ép 2,3 mm - soit 3,6 m²

Plaque polyester armée de fibre de verre

SURFACE GAUFRÉE

Réf. [95.21.0012](#)



ACCESSOIRES PLAQUE ép. 2mm



Mini profilé de jonction
Vendu par 3 mètres

Réf. [95.21.2069](#)



Profilé de jonction
Vendu par 3,05 mètres

Réf. [95.21.0002](#)



Profilé angle intérieur
Vendu par 3,05 mètres

Réf. [95.21.0003](#)



Profilé de chant
Vendu par 3,05 mètres

Réf. [95.21.0004](#)



Profilé angle extérieur
Vendu par 3,05 mètres

Réf. [95.21.0001](#)

CONSOMMABLES PLAQUE

Colle

Cartouche colle
polyurethane
310 ml

Réf. [96.21.0300](#)



Nettoyant
sol-surface

Décapant, dégraissant
avant collage
5 litres

Réf. [21.24.0023](#)



Mastic colle à très
haute performance
mécanique 290 ml

Réf. [96.21.3057](#)

Plaques de recouvrement mural

PLINTHE PVC 100 MM AVEC CACHE VIS

Plinthes de couleur blanche

Notre plinthe PVC est le complément idéal et indispensable de vos projets de rénovation. Elle s'adapte parfaitement sur tous supports (plaques PVC murales, lambris PVC, panneaux sandwich, carrelage mural, carrelage au sol).

- Facile à poser (positionnement simple, plinthe déjà percée pour vissage dans la cloison)
- Facile à démonter (à la différence d'une plinthe collée...)
- Imputrescible
- Nettoyage aisé par ses formes arrondies
- Elle s'adapte parfaitement sur tous types de supports (plaques PVC murales, lambris PVC, panneaux sandwich, carrelage mural, carrelage au sol).
- Disponibilité assurée



Réf. **95.21.6800**

Plinthe hauteur 100 mm - blanc RAL 9010

Vendue par 3 m

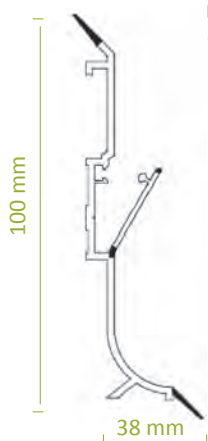

angle interne

Réf. **95.21.0232**



angle externe

Réf. **95.21.0242**



embout gauche

Réf. **95.21.0250**



embout droite

Réf. **95.21.0249**

RIVETS DE FIXATION + VIS INOX AUTOPERCEUSE PD2



Rivet en nylon

(spécial alimentaire) 2 parties (support friable type panneaux sandwich)

- Arrachement : 69 kg
- Cisaillement : 200 kg

Vendu par 100 pièces

Réf. **95.21.0006**



Vis autoperceuse pour tous types de support

- Diamètre tête: 4.2 mm
- Longueur: 19 mm
- Tête cylindrique
- Embout carré

Idéal pour tous travaux sur panneaux isolants :

- fixation des panneaux dans les U de sol
- mise en place de tous les accessoires (plinthe, support de congés d'angles, cornières...)

Réf. **95.21.7775**



- Diamètre tête: 4.2 mm
- Longueur: 19 mm
- Tête cylindrique blanche qui assure une finition parfaite
- Embout carré

Idéal pour tous travaux sur panneaux isolants :

- fixation des panneaux dans les U de sol
- mise en place de tous les accessoires (plinthe, support de congés d'angles, cornières...)

Réf. **95.21.7776**



Rivet 1 partie spécial mur plein

Ø 6 mm - Longueur : 30 mm

Réf. **95.21.0013**



Rivet clip souple blanc

Réf. **95.21.0469**



Plaques de recouvrement mural

PLINTHE PVC 80 MM AVEC CACHE VIS

Plinthes de couleur

Nos plinthes vous permettent, grâce à leurs lèvres souples, d'obtenir une finition soignée entre vos sols et vos murs.

Leurs profils spécifiques ainsi que de leurs pièces de finition facilite le nettoyage de vos locaux grâce à l'absence d'angles vifs.

Elles sont donc particulièrement adaptée aux locaux nécessitant des lavages répétés (industries agro-alimentaires, métiers de bouche..) et dans lesquels l'hygiène est importante (chambres froides, laboratoires, salles blanches, cuisine professionnelle).

Leur facilité de pose (cache-vis s'ouvrant vers le bas, ce qui facilite la tâche du poseur) combinée à leurs facilité de nettoyage en font également la plinthe idéale pour tous vos locaux de service et pièces humides: cave, garage, buanderie.

Elles sont disponibles à l'unité et dans plusieurs coloris (gris, bleu, rouge, noir) pour apporter une touche de décoration intérieure.

Plinthe hauteur 80 mm

Prix au mètre - Vendue par 3 m

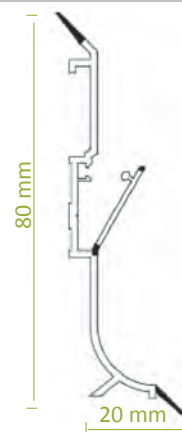

Coloris blanc

Réf. 95.21.4182



Coloris gris

Réf. 95.21.4192



Coloris noir

Réf. 95.21.4187



Coloris rouge

Réf. 95.21.4190



Coloris bleu

Réf. 95.21.4191

Pensez à utiliser nos pièces de finition assorties pour garantir la réussite de vos travaux: angle interne blanc, angle externe blanc, embout droit blanc et embout gauche blanc .

Embout pour plinthe gauche



Coloris blanc

Réf. 95.21.4183

Coloris gris

Réf. 95.21.4196

Coloris noir

Réf. 95.21.4193

Coloris rouge

Réf. 95.21.4194

Coloris bleu

Réf. 95.21.4195

Embout pour plinthe droite



Coloris blanc

Réf. 95.21.4184

Coloris gris

Réf. 95.21.4203

Coloris noir

Réf. 95.21.4200

Coloris rouge

Réf. 95.21.4201

Coloris bleu

Réf. 95.21.4202

Angle Interne



Coloris blanc

Réf. 95.21.4185

Coloris gris

Réf. 95.21.4199

Coloris noir

Réf. 95.21.4188

Coloris rouge

Réf. 95.21.4197

Coloris bleu

Réf. 95.21.4198

Angle externe



Coloris blanc

Réf. 92.21.4186

Coloris gris

Réf. 95.21.4206

Coloris noir

Réf. 95.21.4189

Coloris rouge

Réf. 95.21.4204

Coloris bleu

Réf. 95.21.4205

Plaques de recouvrement mural - Accessoires

ACCESSOIRES DE RENOVATIONS

Congés d'angles.

Solution de finition des angles entre les murs et sur le pourtour du plafond

Facilite le nettoyage et contribue à l'étanchéité de la structure grâce à des lèvres souples.

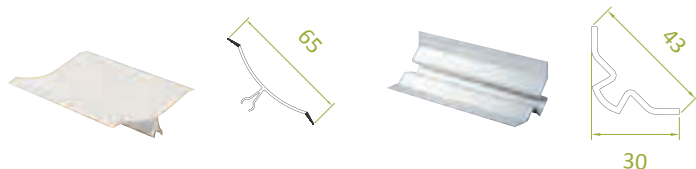

Congés d'angles blanc PVC profilé mâle.

Conditionné par 3 mètres

Réf. [95.21.4915](#)

Congés d'angles PVC profilé femelle.

Conditionné par 3 mètres

Réf. [95.21.4404](#)

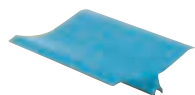

Congés d'angles PVC bleu RAL 5015 profilé mâle

Conditionné par 3 mètres

Réf. [95.21.4409](#)

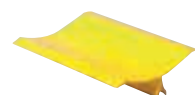

Congés d'angles PVC jaune RAL 1023 profilé mâle

Conditionné par 3 mètres

Réf. [95.21.4418](#)

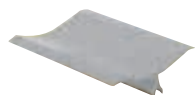

Congés d'angles PVC gris RAL 7035 profilé mâle

Conditionné par 3 mètres

Réf. [95.21.4408](#)

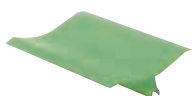

Congés d'angles PVC vert RAL 6024 profilé mâle

Conditionné par 3 mètres

Réf. [95.21.4419](#)



Embout de finition blanc pour congés d'angles

Réf. [95.21.4420](#)



Congés d'angles PVC rouge RAL 2002 profilé mâle

Conditionné par 3 mètres

Réf. [95.21.4410](#)

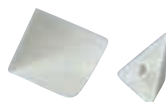

Jonction 2 directions

Réf. [95.21.4421](#)



Jonction sortante 2 directions blanc

Réf. [95.21.3006](#)



Jonction 3 directions

Réf. [95.21.3004](#)

CORNIÈRES



Cornières PVC et INOX*

- PVC : épaisseur 2,5 mm
Prix au mètre conditionné par 3 mètres
- Inox : 304 15/10^e prix à la longueur 2,50 m

	Dimension	Références
PVC	30 x 30 mm	99.21.3030
Inox	30 x 30 mm	99.22.0051
PVC	50 x 50 mm	—
Inox	50 x 50 mm	92.22.0061
PVC	80 x 80 mm	99.21.0080
Inox	80 x 80 mm	—
PVC	60 x 60 mm	99.21.6060
Inox	60 x 60 mm	—
PVC	100 x 100 mm	99.21.0062
Inox	ép. : 3 mm	99.22.0091
PVC	100 x 100 mm	99.21.0160
Inox	100 x 100 mm	—

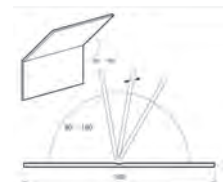

Cornières à angle variable

Cornières pliables

- Pour la finition des coins intérieurs ou extérieurs
- Matières PVC - solide, pliable de 80° à 180°

Type	Coul	Long.	Références
L-50/50	RAL 9010	4 m	99.21.0912
L-80/80	RAL 9010	4 m	99.21.0914
L-130/130 et 71	RAL 9010	3 m	99.21.0916

PROFILÉ

Profilés plat PVC (cache misère)

- Article : plat 60 mm
- Couleur : Blanc
- Longueur : 3000 mm
- Épaisseur : 2,2 mm



Réf. [95.21.0005](#)

Conditionné par 3 mètres

Plaques de recouvrement mural - Accessoires

LISSE

Lisse de protection 80 mm

Solution de protection des cloisons destinée à amortir les chocs et positionnable selon les besoins. Idéale pour les surfaces arrondies en PVC souple. Protection murale durable et économique dans les zones de stockage et les zones de transit telles que les couloirs et les sas. Cette lisse de protection murale est galement préconisée dans les grandes cuisines et les locaux agro-alimentaires.

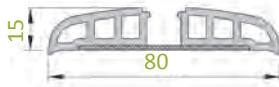

Lisses de protection 80 mm grise

Prix au mètre

Conditionnée par 4 mètres

Réf. [99.21.0750](#)

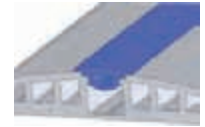

Cache vis PVC pour lisse de protection 99.21.0750

Prix au mètre conditionné par 4 mètres



Coloris gris ●

Coloris blanc ○

Coloris bleu ●

Réf. [99.21.0751](#)

Réf. [99.21.0752](#)

Réf. [99.21.0753](#)



Angle de protection pour réf. 95.21.0750

Réf. [99.21.0758](#)

Lisse de protection 100 mm

Solution de protection des cloisons ou PVC rigide destinée à amortir les chocs et positionnable selon les besoins.



Lisses de protection 100 mm

Prix au mètre Conditionnée par 3 mètres

Réf. [95.21.4276](#)



Embout de finition pour réf. 95.21.4276

Réf. [95.21.0156](#)

Lisse de protection 120 mm

Solution de protection des cloisons destinée à amortir les chocs et positionnable selon les besoins.

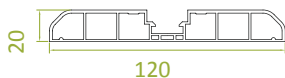
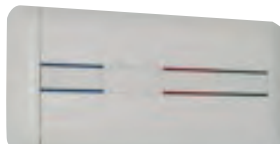

Lisses de protection 120 mm

Prix au mètre Conditionnée par 3 mètres

Réf. [95.21.4264](#)

Angle gauche/droit pour réf. 95.21.4264

Réf. [95.21.4265](#)



Cache vis PVC pour lisse de protection 95.21.4264

Prix au mètre conditionné par 3 mètres

Coloris blanc ○

Coloris rouge ●

Réf. [95.21.4116](#)

Réf. [95.21.4119](#)

Coloris bleu ●

Coloris vert ●

Réf. [95.21.4120](#)

Réf. [95.21.4121](#)

PROFILÉ

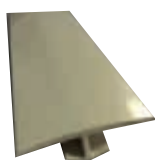

Profilé de recouvrement auto-fixant

Remplace le joint silicone entre panneaux.

Prix au mètre conditionné par 3 mètres

Réf. [95.21.3001](#)



Pour nous joindre, c'est facile...



01 60 94 00 60 01 60 94 00 69

Plaques de recouvrement mural - Accessoires

LISSES

Lisse en polyéthylène

Lisse de protection, blanc HD 500 pre-percée fournie avec visserie et capuchon cache-vis. épaisseur 15mm
prix au mètre longueur de 2 mètres



Hauteur 100mm

Réf. **92.21.0100**



Angle intérieur Hauteur 100 mm

Réf. **92.21.0101**

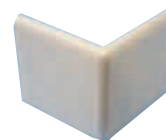

Angle extérieur Hauteur 100 mm

Réf. **92.21.0102**



Hauteur 200mm

Réf. **92.21.0200**

Angle intérieur Hauteur 200 mm

Réf. **92.21.1200**

Angle extérieur Hauteur 200 mm

Réf. **92.21.1201**

Hauteur 300mm

Réf. **92.21.0300**

Angle intérieur Hauteur 300 mm

Réf. **92.21.1300**

Angle extérieur Hauteur 300 mm

Réf. **92.21.1301**

ACCESSOIRES DE RENOVATIONS

Lisse de protection

Solution de protection des cloisons destinée à amortir les chocs et positionnable selon les besoins.

Préserve l'intégrité des murs en évitant les dégradations liées aux chocs.



Lisse de protection PVC blanc

• hauteur 150mm • épaisseur 20mm

Conditionné par 3 mètres

Réf. **95.21.4422**

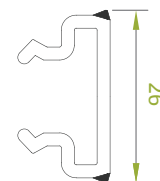
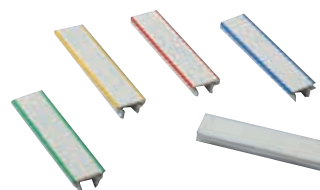

Cache vis PVC pour lisse de protection 95.21.4422

Prix au mètre conditionné par 3 mètres

Coloris blanc

Réf. **95.21.4423**

Coloris jaune

Réf. **95.21.4424**

Coloris rouge

Réf. **95.21.4425**

Coloris bleu

Réf. **95.21.4426**

Coloris vert

Réf. **95.21.4427**



Embout d'extrémité

droite ou gauche PVC blanc pour lisse de protection 95.21.4422

Réf. **95.21.4428**



Embout d'angle sortant

PVC blanc pour lisse de protection 95.21.4422

Réf. **95.21.4429**

U de sol

Conçus pour la fixation des panneaux isothermes ou cloisons au sol, les U de sol évitent les ponts thermiques et assurent l'étanchéité en bas de cloison.

Imputrescible, inaltérable, bonne résistance aux chocs et à la rayure.



U de sol réglable de 90 à 120 mm Prix au mètre conditionné par 3 mètres

Réf. **95.21.4430**

Plaques de recouvrement mural - Accessoires

LAMBRIS



Épaisseur totale 10 mm

Largeur 0,33 m

Résistant au feu



Résistant aux intempéries

Résistant aux chocs



Recyclable

Lame PVC composite résistante au choc classée au feu M1

IDEAL en rénovations de locaux. Recouvre toutes les cloisons endommagées (panneaux isolants, carrelages...) et protège les panneaux isolants de la rouille et des coups

- Surface visible lisse et brillante en PVC rigide
- Ame – Coeur épaisseur 8 mm en PVC expansé (produit plein)
- Épaisseur totale 10 mm
- Bonne résistance chimique. Produits de nettoyage contenant de l'acétone à proscrire
- En cas de fort choc, la lame n'est pas transpercée
- Prévoir lisse de protection en Polyéthylène ou Pare-choc PVC si les cloisons sont exposées
- Classement de réaction au feu M1

Simplicité de la pose :

- Lambris mâle/femelle
- Fixation mécanique cachée
- Découpe aisée / prévoir scie à lame PVC

- Pas de colle / Pas d'odeur
- Pas de profilés de jonction / Jonction par emboîtement
- Faible encombrement / Manipulation par une seule personne /
- Possibilité d'intervention sans interrompre l'activité du local
- Pose avec lambourdes ou fixation directe sur le support

Destination / Usage :

- Abattoirs / Ateliers de découpe
- Bâtiments maraîchers
- Industries laitières
- Conserveries
- Salles blanches
- Hôpitaux, vestiaires

Lambris 333 x 3,00 mètres
Colisage : 6 longueurs de 3,00 m,
soit 6 m2 Blanc 9010

Réf. 95.21.3000

PANNEAUX SANDWICHS MULTI USAGES

Panneau de
3000 x 1000 x 24 mm
Couleur satinée - M1

Réf. 46.21.1037

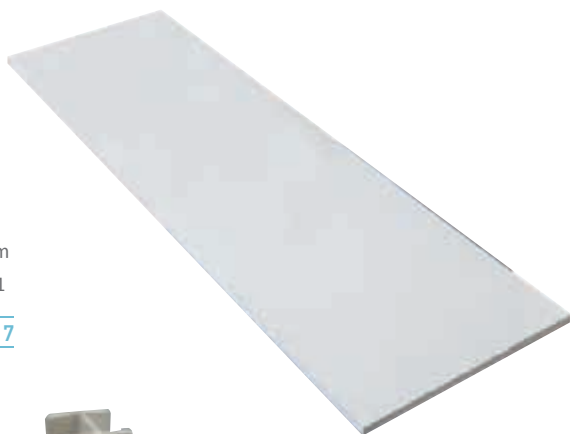

Profilé de jonction

2 parties - longueur 3 m

Réf. 95.21.0007

H de panneaux
pour réf. 46.21.1037

Réf. 95.21.3016



Angle de panneaux
pour réf. 46.21.1037

Réf. 95.21.3017



U de panneaux
pour réf. 46.21.1037

Réf. 95.21.3015

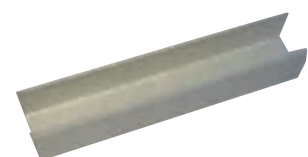

HYGILINE®

— Essentiel **LVF**
Valeur sûre

Revêtement de protection spécialement dédié pour la protection de vos portes et murs

Hygiline®, protection de très haut niveau de protection alimentaire conçu en ABS (surface granulée), extrêmement résistant aux chocs

Les plaques Hygiplaque® est LA solution répondant à tous vos besoins et se posent sur tout type de support.

HYGILINE®

— Hygiénique
Qualité alimentaire

HYGILINE®

— Solide
Résistante aux chocs



HYGILINE®

— Technique
Faible épaisseur

HYGILINE®

— Pratique
Facilité de mise en oeuvre

GAMME HYGILINE®

PROTECTION PORTE HYGILINE®



Dim. : 700 x 600
Épais. : 3 mm granulé
Coul. : ●

Réf. 46.21.0022



Dim. : 700 x 600
Épais. : 3 mm granulé
Coul. : ●

Réf. 46.21.0023



Dim. : 850 x 700
Épais. : 3 mm granulé
Coul. : ●

Réf. 46.21.0024

PROTECTION MURALE HYGILINE®



Dim. : 3000 x 200
Épais. : 3 mm granulé
Coul. : ●

Réf. 46.21.0028



Dim. : 3000 x 200
Épais. : 3 mm granulé
Coul. : ●

Réf. 46.21.0029



Dim. : 850 x 700
Épais. : 3 mm granulé
Coul. : ●

Réf. 46.21.0025

PLAQUE HYGILINE®

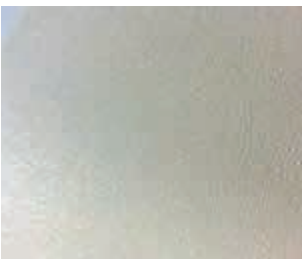

Dim. : 3050 x 1250
Épais. : 3 mm granulé
Coul. : ●

Réf. 46.21.2020

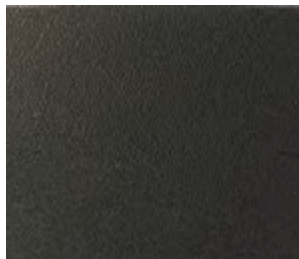

Dim. : 3050 x 1250
Épais. : 3 mm granulé
Coul. : ●

Réf. 46.21.2017

TÔLE

Tôle Inox

Tôle inox 304 L qualité alimentaire (norme 4307) polie filmée 1 face. Taux de nickel correspondant à 8,1% sur stock actuel. 2500 x 1250 x EP 1,5 mm



Réf. 161.21.0009



Tôle aluminium

Tôle aluminium 5754 à dammier 5 traits 2500 x 1250 x EP 2/3,5 mm antidérapant : idéal pour réparation des sols

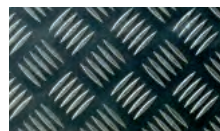

Réf. 176.21.5754



Protection

PISTOLET SQUELETTE



Pistolet squelette pour silicone/mastic

Réf. 99.17.0067

RUBAN ADHÉSIF



Ruban adhésif acrylique haute performance, basse température.

- Densité >800 kg/ m3
- Pelage>300 N/ 100 mm
- Traction> 590 KPa
- Dynamic Shear 340 KPa 20 min
- Static Shear> 530 KPa;
- Excellente résistante aux solvants et UV.
- Résistance température -40° +100°C.
- Dim. 15 mm x 33 m

Ep. 1,1 mm (surface non lisse)
Gris

EP. 0,5 mm (Surface lisse)
Transparent

Réf. 56.99.5957

Réf. 56.99.5905

PEINTURE ALIMENTAIRE POUR MUR ET PLAFOND



Peinture alimentaire blanche pour pièce positive

par pot de 5 l - Consommation : 0,10 l/m2 par couche

Description
Laque glycérophtalique brillante de grande tenue utilisée pour la décoration des locaux à usage alimentaire tels que cuisines de collectivités, réfectoires, salle de restaurants, cantines scolaires, laboratoire de transformation de l'industrie agro alimentaire,... Lackore est lessivable, possède un haut brillant, une excellente dureté et un bon pouvoir opacifiant.
PV ALIMENTARité N° 1926

Pour panneaux de 100 mm - M8 - TP

Réf. 93.21.0005

MASTIC-COLLE



Mastic colle à très haute performance mécanique

Ce mastic-colle, issu de la maîtrise d'un nouveau polymère, trouve ses principales applications dans les collages souples de hautes résistances mécaniques destinés à l'industrie.

Son adhérence exceptionnelle sur des supports tels que : PP, PU, Polystyrène, PVC, Acrylo-vinyle, Pré-laqués, Inox, Zinc, et en général tous les supports usuels de la construction, en fait le remplaçant de la fixation mécanique. Adhère sur supports humides. Résistance naturelle à la moisissure. Ne contient ni silicone ni isocyanate. Chimiquement neutre et sans odeur. Ne tache pas les supports. Peut être recouvert de peinture en phase aqueuse.

Base	polymère
Type	élastomère
Densité à 20 °	1.40
Dureté Shore A	57 suivant ISO 53505
Résistance à la température	- 40 ° à + 100 °
Fluage	nul suivant ISO 7390
Extrait sec	> 98%
Allongement à la rupture	> 400% suivant ISO 9046
Résistance à la traction	2.5 Mpa suivant ISO 37
Formation de peau	15 min. à 23 ° et 50 %H.R.
Temps de lissage	10 min. à 23 ° et 50 %H.R.
Réticulation	5 mm/24 h à 23 ° et 50 %H.R.

Cartouche 290 ml - Carton 25 pièces
Vendu au détail

Réf. 96.21.3057



Mastic acrylique de jointement blanc

Joints de finition avant peinture entre sols, plafonds, plinthes, escaliers et murs ou cloisons.

Bouchage de fissures dans le plâtre, bois, ciment et béton. Joints de raccordement dans la constructions et serrage de menuiseries bois, alu ou PVC avec la maçonnerie. Collage et jointoiment de béton cellulaire.

Densité	De 1,60 g/ml
Shore A	15° suivant ISO 868
Module à 100 %	0,25 MPa suivant ISO 37
DMA	12,5 %
Fluage	< 2 mm
solides	90 %
Tenue température	-20°C à +75°C
Temps de lissage	10 min. à 23°C / 50 % HR
Réticulation	2 mm/24 H à 23°C / 50 % HR

Cartouche 310 ml
Coloris blanc
Carton 25 pièces
Vendu au détail

Réf. 93.21.0700

MASTIC-COLLE

Type	élastomère
Poids spécifique	1,21 g/ml
Module à 100%	0,30 MPa suivant ISO 8339
Dureté Shore A	30 suivant ISO 868
Extrusion	200 g/mn environ
Résistance à la température	- 30 °C à + 80 °C
Fluage	nul, suivant ISO 7390
Allongement à la rupture	400% suivant ISO 8339
Résistance à la rupture	1,5 MPa suivant ISO 37
Reprise d'élasticité	> 80%, suivant ISO 7389
Déformation constante max. admissible	25%
Temps de lissage	15 mn à 23 °C et 50 % H.R.
Réticulation à coeur	2 à 3 mm/24 heures à 23 °C et 50 % H.R.
Sec au toucher	1 heure à 23 °C et 50 % H.R.

Mastic colle polyuréthane

Mastic colle polyuréthane monocomposant, type élastomère moyen module, polymérisant au contact de l'humidité ambiante. Excellente résistance au vieillissement et bonne tenue aux UV.

ACO 420 adhère sur surfaces propres et dégraissées. Le nettoyage du produit frais peut être effectué avec de l'acétone.

Particulièrement adapté pour le collage sur la plupart des supports : alu, tôle, PVC, béton, brique, tuile... L'utilisation en joint de dilatation nécessite, impérativement, la pose préalable d'un fond de joint pour obtenir la section définie par les règles professionnelles et permettre ainsi un travail correct du produit.

Normes : Elastomère construction : ISO 11600 -F -25 LM

Collage tuiles : Agrément CEBTP

Cartouche 310 ml - Carton 25 pièces. Réf. **96.21.0300**
Vendu au détail



Silicone neutre fongicide

ACO 720 est un silicone neutre moyen module, prêt à l'emploi, vulcanisant à température ambiante sous l'action de l'humidité de l'air.

ACO 720 possède une très bonne résistance contre le vieillissement, les intempéries, les écarts de températures, et ne contient pas de solvants. Le traitement fongicide renforcé type "MORTON" fait de l'ACO 720 le produit le plus adapté pour l'utilisation dans le domaine de la construction isolante. Locaux frigorifiques, fromageries, salaisons, salles blanches, laboratoires, chambres à atmosphère contrôlée



Type	élastique
Densité	1.34 g/cm3
Résistance à la température	-50°C à + 150°C
Formation de peau	15 mn
Résistance à la rupture	600 %
Module à 100 %	0,34 N/mm2
Vulcanisation à 23°C	1,5 mm/24 heures
Dureté shore A	22
Résistance aux U.V.	bonne

Normes :

Obturbateur élastique vitrage : ISO 11600 -G -25 LM

Elastomère construction : ISO 11600 -F -25 LM

Alimentarité : PV essais IANESCO N° 1421, PV essais IANESCO N° 1420 suivant CFR 21 FDA



Cartouche 310 ml - silicone blanc alimentaire

Réf. **96.21.1300**

cartouche 310 ml
silicone inox-alimentaire

Réf. **96.21.1302**

Cartouche 310 ml - silicone transparent
alimentaire

Réf. **96.21.1330**

Mastic haute température

TECSIL HT 300 est un mastic élastomère un composant à base de silicone, vulcanisant à froid.

Caractéristiques :

- Réticulation rapide
- Excellente résistance au feu, chaleur, gaz chauds
- Résiste de -60 à + 300 °C (rouge)
- Facilité de mise en œuvre
- Permanence dans le temps des propriétés mécaniques.

Domaines d'applications :

- Joints entre éléments soumis à des températures élevées
- Joints de carters moteurs, pompes eau...
- Joints d'étanchéité de fours
- Collage de matériaux soumis à des vibrations et à hautes températures

Densité	1,07 g/ml
Module	0,50 Mps
Dureté Shore A	30
Résistance à la température	-60°C à + 300°C
Allongement à rupture	> 380 %
Résistance à la rupture	0,9 N/mm2
Reprise élastique	98 %
DMA	25 %
Résistance UV	bonne
Temps de lissage	10 min. 23°C / 50 % HR
Réticulation	1,5 mm/24 H 23°C / 50 % HR

● cartouche rouge 310 ml
-60° à + 300 °C

Réf. **96.21.2300**

● Cartouche noire 310 ml
-60° à +1200 °C

Réf. **96.21.2301**



Signalisation

PANNEAUX INOX

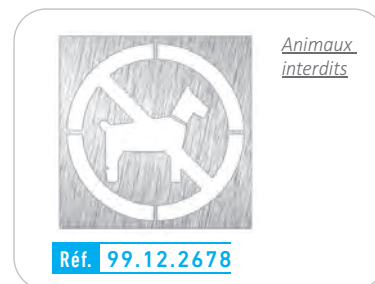
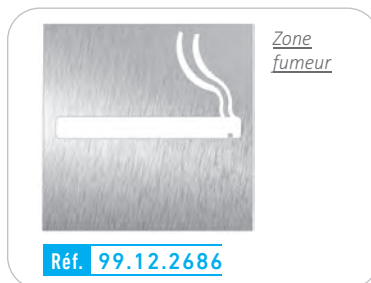
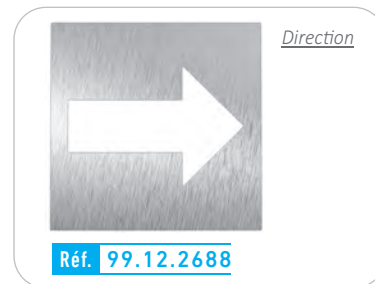
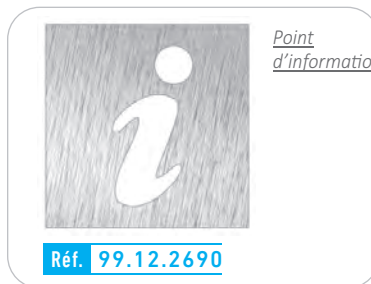
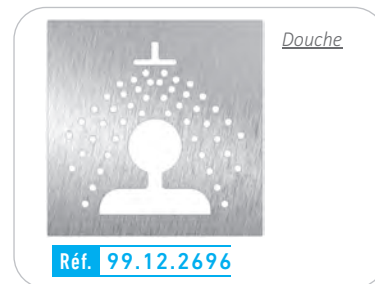
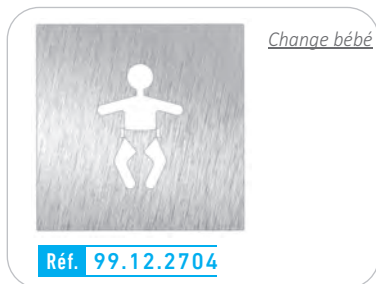
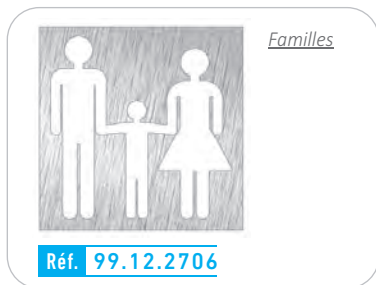
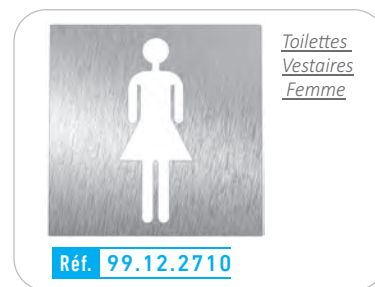
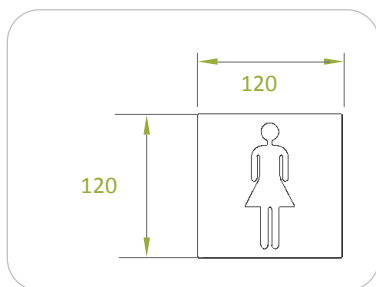

PANNEAUX INOX



Portable interdit

Réf. [99.12.2676](#)



Zone WiFi

Réf. [99.12.2674](#)



Cafétéria

Réf. [99.12.2672](#)



Parking

Réf. [99.12.2670](#)



Toilettes

Réf. [99.12.266](#)



Caddies

Réf. [99.12.2668](#)

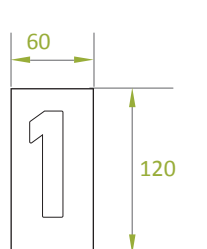

60
120



Chiffre 0

Réf. [99.12.2646](#)



Chiffre 1

Réf. [99.12.2648](#)



Numéro 2

Réf. [99.12.2650](#)



Chiffre 3

Réf. [99.12.2652](#)



Chiffre 4

Réf. [99.12.2654](#)



Chiffre 5

Réf. [99.12.2656](#)



Chiffre 6

Réf. [99.12.2658](#)



Chiffre 7

Réf. [99.12.2660](#)



Chiffre 8

Réf. [99.12.2662](#)



Chiffre 9

Réf. [99.12.2664](#)

PREVENTION DES CHUTES



Pastilles podotactiles

Kit de 33 pastilles adhésives 420 x 225 mm
 Ø 25 mm - prêt à poser

Les pastilles podotactiles d'éveil de vigilance se positionnent avant une zone à risque (escaliers, vides, traversées dangereuses...) pour alerter toute personne s'en approchant. Leur géométrie en 3D permet également la détection du danger par le pied.

Référence	Coul.
93.21.0043	noir ●
93.21.0044	gris ●
93.21.0045	alu ○

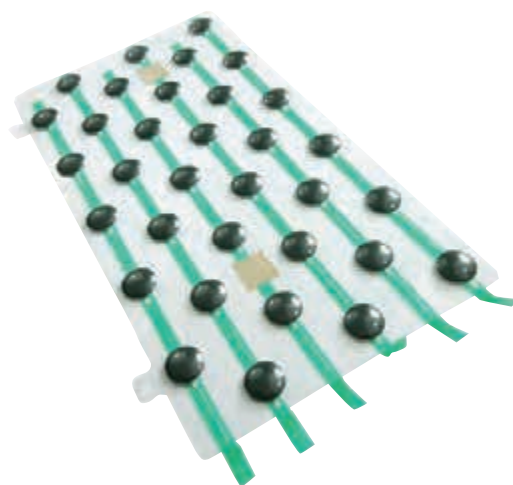

SUPPORT INOX



Support inox pour déportation interrupteur / néon

Support Inox néon

Réf. 99.17.0036



Support Inox interrupteur

Réf. 99.17.0037



RÉPARER, RÉNOVER, PROTÉGER...
 UNE ÉQUIPE DE PROS À VOS CÔTÉS



DECouvrez
 l'ensemble de notre gamme
www.e-lvf.com

LVF | info@e-lvf.com | www.e-lvf.com | Tél. : 01 60 94 00 60

Z.I Nord – Allée des Épinettes – BAT 9 – 77200 Torcy

Rénovation protection plafond mur sol

REPÉRAGE



Répérage surface

Film autoadhésif en PVC avec une surface photoluminescente.

Le film se recharge en lumière le jour ou quand il est exposé à l'éclairage superficiel. cette lumière est restituée dans la pénombre ou la nuit. Le cycle recharge/restitution se répétant indéfiniment.

Cette caractéristique très particulière permet de marquer :

- les chemins menant aux issues de secours
- les lieux dangereux
- les premières et dernières contremarches d'un escalier
- les pourtours d'une porte, d'un interrupteur d'une poignée.

En cas d'assombrissement total occasionné par une panne technique ou la fumée lors d'un incendie le marquage photoluminescent entre tout de suite en action sécurisant rapidement le personnel.

Dimension 10 m x 25 mm

Dimension 10 m x 50 mm

Réf. **93.21.0840**

Réf. **93.21.0845**

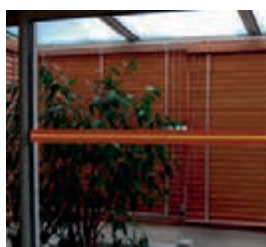

Répérage surface vitre

Pour le repérage et la mise aux normes de vos surfaces vitrées, il faut disposer les deux bandes horizontales (d'une largeur de 5 cm, respectivement) 1,10 m et 1,60 m de hauteur.

- Auto-adhésif
- Résistant aux UV.
- Résistant aux détergents
- Conforme aux normes

Repérage surfaces vitre blanc

Réf. **93.21.0301**

10 m x 50 mm

Repérage surfaces vitre blanc

Réf. **93.21.3011**

Photo luminescent en rouleau 10 m x 50 mm

Repérage surfaces vitre orange

Réf. **93.21.0302**

Photo luminescent en rouleau 10 m x 50 mm

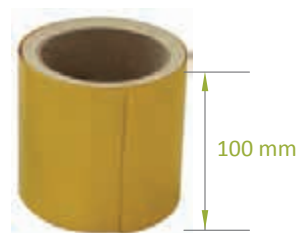

Répérage de marche

Rouleau jaune 10 m x 100 mm

Afin de prévenir les personnes malvoyantes du début et de la fin de chaque volée de marches, il est obligatoire que la première et la dernière marche soient munies d'une contremarche contrastée, qui présentera une hauteur d'au moins 10 cm depuis le plancher ou la marche inférieure.

Pour la mise aux normes de vos escaliers, la bande de repérage est livrée prête à l'emploi en rouleau de 100 mm x 10 m.

Extrait de la réglementation



Les surfaces vitrées en bordure de cheminement et les portes comportant une partie vitrée importante doivent être repérables ouvertes comme fermées à l'aide d'éléments visuels contrastés par rapport à l'environnement immédiat.

Auto-adhésive elle se pose très simplement et ne nécessite pas d'immobiliser l'escalier.

- Auto adhésif
- Résiste aux UV
- Résiste aux détergents
- Conforme aux normes

Dimension 10 m x 100 mm

Réf. **93.21.5006**

Repérage / Ergonomie des sols

Rouleau jaune 10 m x 100 mm

Résistance au roulage des chariots de manutention - Résistance exceptionnelle contre : huiles, détergents, acides, skydroc ...



Rouleau adhésif Jaune / Noir
25 m x 75 mm x 1,1 mm

Réf. **93.21.5001**



Plaque Rouge / Blanc

L. 0,5 m x l. 500 mm x Ep. 0,65 mm

Réf. **93.21.5003**

ANTIDÉRAPANT



Aérosol anti-dérapant

Tous types de surfaces immédiatement rendues rugueuses et antidérapantes avec cette couche de finition.

- Laque en aérosol contenant des particules antidérapantes
- Idéale sur des marches, poignées, manches, outils
- Adhère sur métal, bois, béton, carrelage et parquet
- Pour usage intérieur et extérieur (dans une certaine mesure)
- Manipulable au bout d'1 heures (à 20°C) sec au toucher en 20 mn

Aérosol transparent

Aérosol jaune

Aérosol noir

Réf. **25.52.0001**

Réf. **25.52.0002**

Réf. **25.52.0001**



Nez de marche Super Agrippant

Une protection antidérapante, haute résistance, préformée, pour marche d'escalier qui fournit une surface résistante à l'usure pour les marches endommagées, usées ou glissantes.

- Panneaux antidérapants, prêts à l'emploi
- Survit à la plupart des autres solutions antidérapantes
- Simple à fixer avec de la colle et des vis

Référence	Coul.
25.52.0008	600 mm x jusqu'à 345mm
25.52.0009	750 mm x jusqu'à 345mm
25.52.0010	800 mm x jusqu'à 345mm
25.52.0011	1 000 mm x jusqu'à 345mm
25.52.0012	1 200 mm x jusqu'à 345mm
25.52.0013	1 500 mm x jusqu'à 345mm
25.52.0014	2 000 mm x jusqu'à 345mm
25.52.0015	3 000 mm x jusqu'à 345mm

Nez de marche

- Repère nocturne photoluminescent
- Bande anti-dérapante
- Auto-adhésif pour une pose simple et rapide

Nez marche Lq 3m/l

Réf. **93.21.5007**

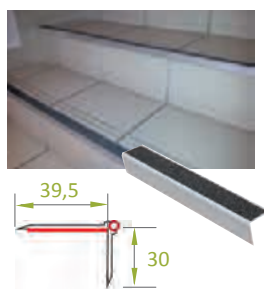

Bords de marches antidérapants, haute visibilité, haute résistance

Les nez de marche sont également disponibles en version 'Intérieur' avec des agrégats anti-dérapants moins épais.

- Panneaux antidérapants, prêts à l'emploi
- Survit à la plupart des autres solutions antidérapantes
- Simple à fixer avec de la colle et des vis

1000 mm x 55 mm x 55 mm

Réf. **25.52.0004**

1500 mm x 55 mm x 55 mm

Réf. **25.52.0005**

2000 mm x 55 mm x 55 mm

Réf. **25.52.0006**

3000 mm x 55 mm x 55 mm

Réf. **25.52.0007**

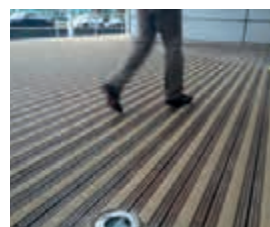

Lattes antidérapantes pour terrasses

Produit conçu à partir de fibres de verre très robustes et doté d'une surface graineuse antidérapante

- Surface antidérapante extrêmement durable
- Facile à installer
- Imperméable et Imputrescible
- Préforée pour être fixée à l'aide de vis (vis fournies)
- Choix de 3 largeurs et 2 longueurs
- Disponible en plusieurs coloris
- Surface adaptée aux usages domestique et commerciaux

Référence	Coul.
25.52.0016	50 mm x 1200 mm
25.52.0017	90 mm x 1200 mm
25.52.0018	1200 mm x 1200 mm
25.52.0019	50 mm x 2400 mm
25.52.0020	90 mm x 2400 mm
25.52.0021	120 mm x 2400 mm

TRAÇAGE



Traçage permanent

Une solution de traçage extrêmement résistante et très durable spécialement conçue pour l'intérieur et l'extérieur.

- Utilisation immédiate après l'installation
- Installation rapide et facile
- Résiste aux chocs
- Résiste à la corrosion
- Légère
- Ne génère aucune étincelle
- Non métallique
- Structure robuste et durable en fibres de verre
- Surface tactile incitant les piétons à ne pas sortir de la zone qui leur est réservée

- Les bandes anti-dérapantes extrêmement résistantes sont simplement fixées sur le bois,
- Grâce aux trous pré percés, et vissées avec la visserie adaptée fournie. (Fixation uniquement par vis).

Coloris jaune

L3000mm x 50mm l x 3mm ép.

Réf. **25.52.0022**



NETTOYAGE



Pegagraff Cleaner

Élimination active et rapide de la plupart des graffitis sur des supports traités avec du Pegagraff® Hydro.

Produit à mettre en sous couche du PEGAGRAFF CLEANER

- Action rapide
- Sans chlorure de méthylène
- Peut s'utiliser aussi pour retirer les colles
- N'a pas une influence agressive sur le support

Il n'est pas conseillé d'appliquer ce produit sur un support peint qui n'est pas protégé par un produit anti-graffiti, ou sur des matériaux poreux comme les pierres, enduit ciment, plâtre, etc.



5 litres, incolore

Réf. **25.52.0023**

500 ml, incolore

Réf. **25.52.0024**

ÉTANCHÉITÉ

ÉTANCHEITE IMMEDIATE EXTERIEURE

Finition d'étanchéité immédiate de toitures, terrasses non circulables, gouttières, corniches, bases de cheminées, tuyauteries, etc.

- Finition d'étanchéité immédiate; avec fibres pour rebouchage des fissures jusqu'à 2 mm
- Peut être utilisé dans toutes les conditions météorologiques
- 1300% élasticité et excellente adhérence
- Excellente adhérence sur différents supports
- Bonne résistance aux pluies acides
- Protège de l'abrasion et UV

Bidon 5 litres / Prix au litre

Réf. **25.52.0025**



PROTECTION

Revêtement protecteur

Revêtement de service en aérosol, caoutchouté et simple d'utilisation, destiné à remplir les fissures et à colmater les fuites.

Ce produit est conçu pour être utilisé sur des matériaux tels que le métal, l'aluminium, le métal galvanisé, le PVC, le béton, la maçonnerie, les couvertures asphaltées, les parements de vinyle, la fibre de verre,

- Réparation rapide d'étanchéité
- Une finition Etanche semi-lisse
- Peut être couvert d'une couche de peinture à l'huile ou au latex

Réf. **25.52.0026**

ALU - 500 ml

Réf. **25.52.0027**

Transparent - 500 ml





Moteurs et Ventilation

SOMMAIRE

Cette famille comporte plus de 115 produits

Condensateur et moteurs

- Condensateurs permanents... 86
- Moteur solution standard..... 86
- Turbines..... 87

Courroies

- Courroies sur demande 87
- Courroies 88

Pompes

- Pompes de relevage des condensats 230V 90

Thermostat

- Thermostat pour la climatisation..... 91

Matériel divers

- Antidérapant et divers 91
- Cache pour unité de climatisation..... 91
- Fix it foot pour unité de climatisation..... 91
- Protection pour unité de climatisation..... 91

Condensateur et moteurs

CONDENSATEURS PERMANENTS 400 V



Référence	Prod	Référence	Prod	Référence	Prod
99.90.1092	1,00 MF - 400V	99.90.1115	6 MF - 400V	99.90.1150	20 MF - 400V
99.90.1093	1,25 MF - 400V	99.90.1120	8 MF - 400V	99.90.1155	25 MF - 400V
99.90.1094	1,50 MF - 400V	99.90.1130	10 MF - 400V	99.90.1160	30 MF - 400V
99.90.1095	2,00 MF - 400V	99.90.1135	12 MF - 400V	99.90.1175	35 MF - 400V
99.90.1098	2,5 MF - 400V	99.90.1140	12,50 MF - 400V	99.90.1185	40 MF - 400V
99.90.1100	3,00 MF - 400V	99.90.1143	14 MF - 400V	99.90.1200	50 MF - 400V
99.90.1101	3,15 MF - 400V	99.90.1146	16 MF - 400V	99.90.1210	70 MF - 400V
99.90.1105	4 MF - 400V	99.90.1148	18 MF - 400V	99.90.1215	80 MF - 400V

MOTEUR SOLUTION STANDARD

Nouvelle série de moteurs adaptables et interchangeables qui présentent les caractéristiques suivantes :

- 7 vitesses consécutives : la vitesse maxi est obtenue à la borne 1 et la vitesse mini est obtenue à la borne 7.
- Puissance variable : le changement de position du fil marron de la borne 7 à la borne 6 ou 5 réduit la puissance et le nombre de tours.
- Entraxe ajustable : possibilité de régler l'entraxe de fixation B, en glissant les silentblocs.

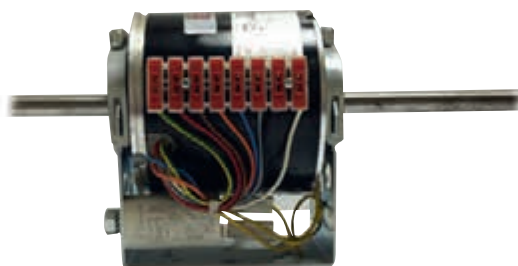

Référence	Moteur	A	B	C	D	F
42.32.1729	Moteur type K48407 M01729 pour 350 - 500 - 700 m ³ /h un ou deux bouts d'arbre	500	98 + 124	189 + 201	134,2	110
42.32.1728	Moteur type K48410 M01728 pour 700 - 1000 - 1400 m ³ /h un ou deux bouts d'arbre	550	112 + 136	207 + 219	148,2	110
42.32.1727	Moteur type K48412 M01727 pour 1000 - 1400 - 1700 m ³ /h un ou deux bouts d'arbre	580	112 + 136	222 + 234	148,2	110

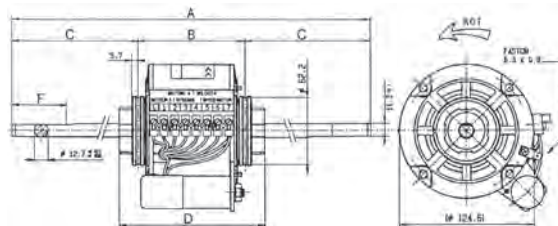

Moteurs simples et doubles arbres et groupes de ventilation destinés au S.A.V des ventilo-convecteurs, split system aérothermes plafonniers, petits caissons de traitement d'air

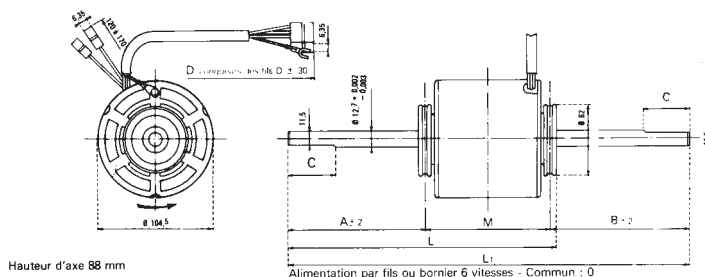

Référence	Moteur	Volts	Hz	Ampère	Watts	Vit.	Cond.	A	B	C	D	L	L1	M	Exécution	Condensateur
01.32.0996	3RGM 30.20.6V/2	230	50	0,40	30/85	6	1,5	188	-	80	1400	320	-	123	fermé	Avec
01.32.1035	3FGM 250.60/4	230	50/60	1,8	265	3	5	189,5	184,5	80	Bornier	-	347,5	153	ouvert	Avec
01.32.1036	3FGB 370.70/5	230	50	2,6	375	3	10	206	201	80	Cable + fiche	-	565	163		Avec
01.32.0999	3RGB 45.30.6V/6	220/240	50/60	0,65	45/140	6	2	210	210	100	Bornier	-	530	111	fermé	Avec
01.32.1000	3RGM 36-30/2	230	50	0,45	36/100	3	1,5	190	-	80	600	310	-	111	fermé	+ 1,5
01.32.1003	3RGB 50.30/6	230	50	0,53	40/114	3	2,5	222	222	80	1000	-	565	111	fermé	Avec
01.32.1007	3RGM 17.20/10	230	50	0,31	17/67	3	1,5	200	-	80	1000	320	-	111	fermé	Avec
01.32.1008	3RGB 80.40	220/240	50/60	0,90	75/185	3	2,5	205	205	100	1000	-	530	118	fermé	Avec
01.32.1009	3RGB 6.20.20/1	220	50	0,35	18/76	3	2,5	210	210	100	1000	-	530	111	fermé	+ 2,5
01.32.1018	3FGB 100-80	230/240	50/60	0,85	100/180	6	3,15	220	220	80	Bornier	-	563	123	fermé	Avec

TURBINES

Turbines - série 2VC

Diam. 133 x L 176 D SH

Réf. [01.40.1051](#)

Diam. 146 x L 176 D SH

Réf. [01.40.1059](#)

Diam. 146 x L 240 D SH

Réf. [01.40.1063](#)

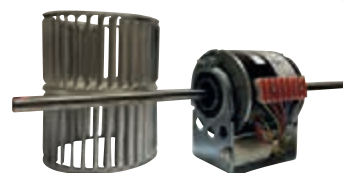

Modèle 3BTB 35.30.6V.0/1

Réf. [01.32.0621](#)



Modèle 3BTB 50.40.6V.0/1

Réf. [01.32.0622](#)



Modèle 3BTB 50.40.6V.0/2

Réf. [01.32.0623](#)

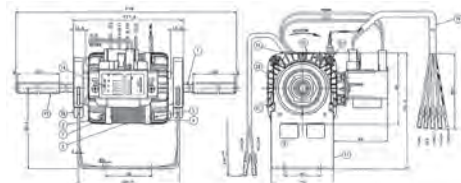

COURROIES SUR DEMANDE



TRAPEZOÏDALE	STRIÉE	SYNCHROME	PLATE
Section (mm) grande largeur x hauteur	Nombre de stries	Profil de denture	Épaisseur (mm)
Évaluation angle	Pas entre les stries (mm) prenez la largeur maximum de courroie et divisez la par le nombre de stries	Pas entre les dents (mm) à calculer sur dix dents pour plus d'exactitude	Largeur (mm)
Enveloppée (oui/non) crantée moulée (oui/non)	Longueur extérieure (mm) à mesurer sur le dos de la courroie	Nombre de dents à multiplier par le pas pour obtenir la longueur primitive	Longueur intérieure (mm)

Courroies trapezoidales

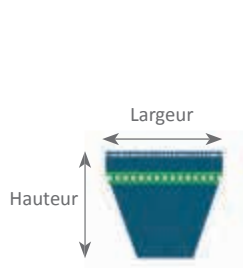

TAB 01	Larg. mm	Haut. mm
XPZ/3VX	10	8
XPA	13	10
XPB/5VX	16	13
XPC	22	18

TAB 02	Larg. mm	Haut. mm
SPZ	10	8
SPA	13	10
SPB	16	13
SPC	22	18
19	19	15
3V	10	8
5V	16	13

TAB 03	Larg. mm	Haut. mm
Z	10	6
A	13	8
B	17	11
C	22	14
D	32	19
E	38	25
25	25	16

Courroies striées

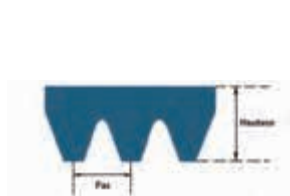

TAB 04	Pas mm	Haut. mm
PJ	2,34	3,50
PL	4,70	9,50
PM	9,40	16,50

Courroies plates

TAB 07	Épaisseur approximative mm	manchons disponibles. mm
Type I	2,34	3,50
Type II	4,70	9,50
Type III	9,40	16,50

Courroies synchrones

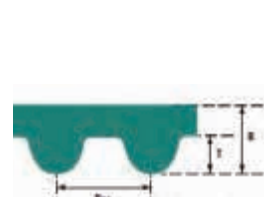

TAB 05	Pas mm	Haut. mm	B mm
XL	5,08	1,27	2,30
L	9,525	1,91	3,50
H	12,70	2,29	4,00
XH	22,225	6,36	1,40

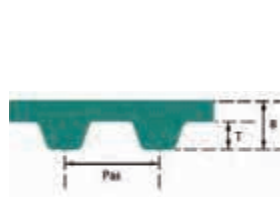

TAB 06	Pas mm	Haut. mm	B mm
8M	8,0	3,4	5,6
14M	14,0	6,0	10,0

Une fois votre courroie déterminée indiquer la longueur de celle ci. Ex : courroie trapezoïdale tableau 2 Largeur 13mm Hauteur 10mm = courroie SPA. Il ne vous reste plus qu'à indiquer la longueur de celle ci

COURROIE

Essentiel **LVF** Valeur sûre

Une Conception unique, des avantages permanents

La solution pour vos plafonds, simple d'utilisation et mise en œuvre facile LVF présente cette catégorie de courroies qui servent de remplacement aux courroies trapézoïdales traditionnelles.

Ces courroies sont des dispositifs mécaniques nécessaires à la transmission du mouvement. Si elles sont utiles en cas de dépannage, elles s'utilisent également au moment où le démontage du système d'entraînement est fastidieux. Chaque courroie présente diverses caractéristiques qui diffèrent de celles des autres modèles, ce qui les rendent uniques. Ainsi, le caractère unique des produits permet de s'adapter au mieux à vos exigences et vos souhaits. Chaque courroie est décrite par son profil, son type de courroie, sa largeur

COURROIE

Economique
Durée de vie supérieure

COURROIE

Solide
Puissances nominales normalisées du marché

COURROIE

Avantageux
Installation plus facile et plus rapide

COURROIE

Technique
Réduction des vibrations de transmission

COURROIE

Pratique
Temps de maintenance raccourci

COURROIE

Efficacité
Conception de transmission simplifiée

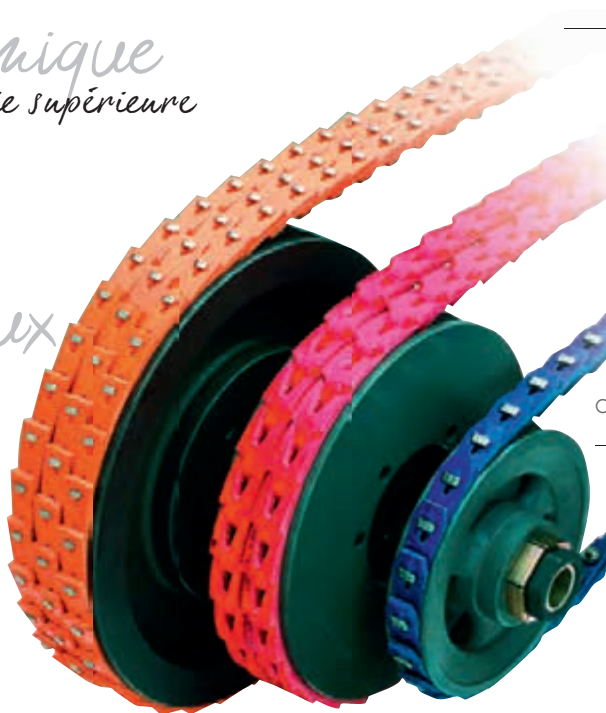

La conception de nos gammes de courroies trapézoïdales de section V et SP est unique. Elles sont composées de matériaux spécifiques, qui permettent aux utilisateurs finaux, aux concepteurs d'équipements et aux spécialistes de la maintenance de réaliser des gains de temps et d'argent.



Nos courroies trapézoïdales de section V et SP sont en polyester à couches multiples, imprégné de polyuréthane à hautes-performances, qui leur offre une résistance excellente, même dans les conditions les plus exigeantes. Les courroies trapézoïdales HPC de Fenner Drives ont une résistance plus haute que des courroies traditionnelles en caoutchouc aux substances nocives qui incluent une haute résistance à l'huile, à la graisse, à l'eau et à la plupart des produits chimiques. De plus, les courroies trapézoïdales de Fenner Drives sont plus résistantes à l'abrasion et elles fonctionnent à des températures extrêmes de -40°C à 116°C.

Pas besoin de changer les composants associés de la transmission ! Nos courroies trapézoïdales ont des puissances nominales standard du marché et travaillent avec les gorges de poulies standard.

Soyez tranquille, quel que soit le type posé, il n'y a que la courroie qui change.



Montage facile grâce à la conception twist-lock



Un excellent service jour après jour



PowerTwist, une courroie disponible dans les profils Z/10, A/13, B/17, C/22 et D/32



Montage rapide grâce à la conception T-Link



Pour des transmissions qui demandent plus de puissance

Référence	ROULEAU 10 METRES
153.43.3554	courroie agrafable twist plus z/ 10
153.43.3555	courroie agrafable twist plus a/ 13
153.43.3556	courroie agrafable twist plus b/ 17

Référence	ROULEAU 5 METRES
153.43.3557	courroie agrafable nu-t- link z/ 10
153.43.3559	courroie agrafable nu-t- link a/ 13
153.43.3560	courroie agrafable nu-t- link b/ 17

POMPES DE RELEVAGE DES CONDENSATS 230V

Référence	Type	Caractéristiques	Montage	Type de capteur	Débit max (l/h)	Aspiration Refoulement (m)	Dimensions L x l x h (mm) Bloc pompe/ Bloc détection
 12.16.0235	Mini-rouge	230V AC 18W Contact alarme Température de l'eau : 40° Protection thermique	Split mural Console Ventilo-convecteur Plafonnier Gainable	Fonction par sonde de capacité - Régulation moteur (3 niveaux) avec niveau alarme 3A	12	1	78 x 29 x 54
 12.16.0105	Mini-orange	Pompe mini orange spéciale locaux professionnel Niveau sonore 23 DB Hauteur de refoulement 10 m	Split mural Console Ventilo-convecteur Plafonnier Gainable	Flotteur 3 niv. : marche arrêt. alarme	10	1,5	107 x 30 x 51
 12.16.0020	Mini-verte	Pompe mini verte silence + avec goulotte intégrée Niveau sonore 19 DB Modèle de goulotte : 70 x 65 mm Longueur de goulotte incolore : 800 mm	Split mural Console Ventilo-convecteur Plafonnier Gainable	Flotteur 3 niv. : marche arrêt. alarme	14	-	79 x 99 x 44
 12.16.0031		Pompe mini verte ARTIPLASTICK silence + Caractéristique technique équivalente Mini verte Modèle de goulotte : 79 x 60 mm	Split mural Console Ventilo-convecteur Plafonnier Gainable	Flotteur 3 niv. : marche arrêt. alarme	14	-	79 x 99 x 44
 99.16.3000	SI30	Mini pompe de relevage, Niveau sonore ≤ 28 dBA à 1M avec connexion rapide par connecteur intégré et platine de fixation antivibratoire fournie - 20 kW	Climatiseurs muraux Plafonniers Gainables	Flotteur 3 niv : marche arrêt alarme contact 8A	20	3/10	66 x 42 x 60
 99.16.1805	SI1805	Pompe centrifuge monobloc avec réservoir · Pompe centrifuge pour les condensats lourds et contaminés · Contact d'alarme normalement fermé qui permet l'arrêt automatique du compresseur du climatiseur ou d'une électrovanne. · Protection thermique : 130°C - 90W niveau sonore ≤ 47 dBA	Reprises multi-cassettes Colonnes de climatiseurs Evaporateurs Vitrines réfrigérées Armoires réfrigérées Gainable Chaudières à condensation Fours à gaz à haut rendement	Flotteur 3 niv : marche arrêt alarme contact 3A	500	5,4	195 x 130 x 122
 99.16.1820	SI82	Haute performance jusqu'à 5M, niveau sonore ≤ 45 dBA, 70W 0,67A, installation tout lieu, flexible, connexion électrique facile, connexion hydraulique facile, haute résistance	Reprises multi-cassettes Gainables Armoires de climatisation Evaporateurs Armoires réfrigérées Chaudières à condensation gaz	Flotteur 3 niv : marche arrêt alarme contact 4A	500	5	279 x 130 x 175
 12.16.0002	UNIVERSAL	Fonctionne par sonde de temp. Auto amorçante 5m, minuterie (temp 3min)-parfaite pour aspirer et évacuer les condensats propres ou chargé d'un climatiseur - Tube de recharge en latex.	Climatiseur Vitrines réfrigérées Armoires réfrigérées Plafonnier Evaporateur	Fonctionne par sonde de température Contact alarme : non	6,25	12	135x 130 x 175
 99.16.0207		Mini pompe de condensats silencieuse et robuste pour les climatiseurs jusqu'à 10 kW, bornier électrique, livré avec tous ses accessoires 21 dBA, alarme NON - NF 5A resistif- 19 W - 220/240 V / 50 HZ			10	2/10	91 x 38 x 48 74 x 39 x 36
 12.16.0005		Ensemble de relevage pour vitrines réfrigérées Pompe extra plate meuble froid - entrée haut et côté			190	21	530 x 240 x 75
 12.16.0007		Bac de 11 litres extra plat - Contact alarme : oui entrée haut et côté			900	35	590 x 405 x 100
 99.16.0208		Pompe à bac polyvalent, elle convient aux installations de climatisation, de réfrigération et de chauffage. PLUS PRODUITS : clapet anti-retour, branchement électrique universel, faible hauteur, pied anti-vibrations, témoin de fonctionnement lumineux - 220-240 V 50 Hz - 70 W Alarme 4 A- Protection thermique			300	4,6	293 x 144 x 114

Thermostat, divers, Matériel pour climatisation

THERMOSTAT POUR LA CLIMATISATION



Référence

Modèle

Caractéristiques

05.05.7004	KLR-E7004	Thermostat électronique mural pour ventilo convecteur 4 tubes. Bouton marche/arrêt. Sélecteur mode chaud/mode froid/ventilation seule. Sélecteur 3 vitesses de ventilation. 1 sortie chaud, 1 sortie froid.
05.05.7015	KLR-E7015	Thermostat électronique mural pour ventilo convecteur 2 ou 4 tubes. Bouton marche/arrêt. Sélecteur 3 vitesses de ventilation. Régulation sur ventilateur, pas de sortie chaud/froid.
05.05.7011	KLR-E7011	Thermostat électronique mural pour ventilo convecteur 4 tubes. Bouton marche/arrêt. Sélecteur 3 vitesses de ventilation. Mode chaud/froid automatique sans zone neutre. 1 sortie chaud, 1 sortie froid.
05.05.7026	KLR-E7026	Thermostat électronique mural pour ventilo convecteur 2 tubes froids. Bouton marche/arrêt. Sélecteur 3 vitesses de ventilation. 1 sortie froid.
05.05.0525	KLR-E525	Thermostat électronique mural inverseur avec zone neutr. Réglage 230 V 10 A. -10 °C à 55 °CNTC
	KLR-E7203 Voir 05.05.0525	Thermostat électronique mural pour ventilo convecteur 2 tubes froids.
05.05.7030	KLR-7222	Thermostat mural pour ventilo convecteur 5° à 30 °C
05.05.7030 FB70L0000300	U12/L	Thermostat universel 230V pour ventilo-convecteurs modèle en U. 3 vitesses 3 leds, Bouton marche/arrêt. Sonde à distance possible. 2sorties relais vanne froid + vanne chaud
05.05.7300 FB80W0000300	U22/W	Thermostat universel 230V pour ventilo-convecteurs modèle en U. 3 vitesses 3 leds. Bouton marche/arrêt. Change-over automatique avec sonde d'ambiance. 2 sorties relais vanne froid + vanne chaud
05.05.8081 FB80R0000300	U22/R	Thermostat universel 230V pour ventilo-convecteurs modèle en U. 3 vitesses 3 leds. Bouton marche/arrêt. Entrée digitale pour change-over à distance. 2 sorties relais vanne froid + résistance électrique

ANTIDÉRAPANT ET DIVERS

Antidérapant pour échelle droite

Taille 600 mm de diamètre par 50 mm de hauteur poids 12 kg



Réf. [12.27.0047](#)

Pieds anti-vibratiles

150 kg

sur tiges filetées M8 (sachets 4 pièces)



Réf. [12.27.0219](#)

FIX IT FOOT

Ils supportent les groupes de climatisation, les canalisations, les gaines et les chemins de câbles. Ils sont équipés de barres d'aluminium de 40 mm x 20 mm fixées en usine dans le Rubber Foot.

- Résiste au rayon UV
- Anti-vibrations



RUBBER FOOT : SUPPORTS POUR PAC ET MULTI

Moyen 450 x 160 x 90 mm (charge maxi 260 kg)..... [12.27.0085](#)
Large 600 x 160 x 90 mm (charge maxi 470 kg)..... [12.27.0086](#)
XL 1000 x 160 x 90 mm (charge maxi 630 kg)..... [12.27.0134](#)

MINI RUBBER FOOT : SUPPORTS POUR CHEMIN DE CABLE

250 x 130 x 50 mm (charge maxi 50 kg) fournis SANS visserie..... [12.27.0085](#)

MINI RUBBER FOOT : SUPPORTS POUR PETIT GROUPE DE CLIMATISATION

400 x 130 x 50 mm (charge maxi 100 kg) fournis avec visserie..... [12.27.0236](#)
500 x 130 x 50 mm (charge maxi 120 kg) fournis avec visserie..... [12.27.0216](#)

Code avec visserie

CACHE ESTHÉTIQUE

Cache esthétique pour unité de climatisation

PROTECTION EN BOIS

950 x 500 x 700 (accessoires de fixation fournis)
Extérieur. Prêt à être peint (déjà imprégné)
Pas besoin de traitement



Réf. [12.27.0248](#)

PROTECTION ANTI-VANDALISME

Grille 4 côtés : face - dessus et cotés

OUVERT : dessous et arrière

Structure en acier (70 microns finition inox)



Taille	Dim.	Long.	haut.	Prof.	Réf
Petit	Intér. mm	600	1000	1300	12.27.0085
	ext. mm	550	1052	572	
Moyen	Intér. mm	1000	1000	500	12.27.0086
	ext. mm	1060	1152	572	
Grand	Intér. mm	1300	1000	500	12.27.0134
	ext. mm	1360	1152	572	

Options fermeture dessous
Petit

Réf. [12.27.0240](#)

Moyen et grand

Réf. [12.27.0241](#)

Mesures & régulation

THERMOMÈTRE

Thermomètre

- Sonde à pic
- Largeur 120 mm
- Plage de température : -40°C +240°C
- Pile incluse
- Extinction automatique de l'appareil après 10 min

Réf. **84.01.0101**

Thermomètre vendu avec 1 point de vérification.

Réf. **84.01.0103**



Prix par quantité nous consulter



Thermomètre de qualité

- Sonde à pic longueur 75 mm
- Plage de température -40° + 230°
- Pile incluse LR44
- Temps de mesure 10 secondes
- Résolution 0,1°C
- Recalibrable à de -5°C à +5°C dans fondante

Réf. **84.01.0203**

Recalibrable



HYGITEMP®

- Thermomètre de précision
- longueur 100 mm ip 67
- Plage de température : -40°+230°c
- Temps de mesure 10 s
- Garantie 2 ans
- Norme haccp et EN13485
- Certificat contact alimentaire

Réf. **84.01.4749**

ETANCHE IP6-7



Garantie 2 ans



DECouvrez l'ensemble de notre gamme MESURES ET RÉGULATION

- Thermomètres électroniques
- Détection et contrôle
- Détecteurs et mesure qualité de l'air
- Thermomètre, enregistreur températures et diagrammes pour enregistreur
- Diagrammes et plumes pour enregistreurs de pression
- Enregistreurs de température
- Centrales de mesures
- Transmetteurs téléphoniques
- Thermomètre enregistreur de températures
- Sondes et accessoires
- Régulateur de thermostats
- Enregistreur sans fil par radio fréquence
- Enregistrement et supervision
- Coffret électrique
- Régulateur, pressostats et thermostats
- Régulateur numérique chambre de pousses, interrupteur lumineux
- Minuterie
- Horloge interrupteur de proximité
- Indicateur de températures
- Sondes tuyauteries, compteurs d'eau, totaliseur électronique

THERMOMÈTRE INFRAROUGE

Thermomètre infrarouge

Distance 12:1 Auto-Off, Visée Laser, °C/°F, Retro-Eclairage, Pile 9v fournie, Housse pour ceinture

- Précision : de 0 à 350°C : +/- 2°C ou 2%
-50 à 0°C +/- 3°C ou 3%
- Plage de température : -50°C à +350°C
- Rapport optique : 10 : 1
- Résolution : 0,1 °C (- 40°C +100°C)
- Précision : ± 2% au 2°C
- Visée laser : (option ON-OFF)
- Rétroéclairage

Réf. **99.01.8889**



Thermomètre infrarouge

- Exactitude mesure : ±2% ou ±2°C
- Etendue de mesure : -55°C +350°C
- Résolution : 0.1°C
- Résolution optique : 6:1
- Protection : IP 54, lavable
- Fonctions : zone HACCP

Réf. **02.01.1850**



Thermomètre infrarouge

Distance 12:1 Auto-Off, Visée Laser, °C/°F, Retro-Eclairage

- | | | |
|--|--|---|
| <ul style="list-style-type: none"> • Exactitude mesure : infrarouge :
±1.1°C de -33°C à 0°C
±1°C de 0°C à +65°C ; ±1.5% de +65°C à +250°C • sonde à piquer : ±0.5°C de -5°C à +65°C ; ±1% de -55°C à -5°C ; ±1% de +65°C à +330°C • Etendue de mesure : -55°C +250°C (infrarouge) et de -55 °C à +330°C (sonde) | <ul style="list-style-type: none"> • Résolution : 0.2°C • Alimentation : 2 piles 1.5 V (livrés avec) • Emissivité : 0.95 fixe • Résolution optique : 2.5 : 1 • Protection : IP 65, étanche • Fonctions : zone HACCP / mise en veille automatique / diode lumineuse | <ul style="list-style-type: none"> • Dimensions : 16x3.8x1 mm • Poids : 99 gr • Garantie : 2 ans • Livré avec sacoche souple et certificat de calibration |
|--|--|---|

Réf. **02.01.1026**



THERMOMÈTRE À PIQUER

Thermomètre à piquer

- Plage de température : -50° + 300°C
- précision affichage : 0,1°C
- Fonction :
 - alarme 0°C/0°F
 - enregistrement Maxi/Mini
 - câble 800 mm
 - sonde inox à piquer PTC 100 mm
 - Aimant au dos support
 - piles incluses

Réf. **99.01.0901**



Thermomètre sonde filaire

Digital, mini/maxi, mémoire, °C et °F, arrêt automatique, Calibration 0°

- Précision : de 0 à 100°C : +/-1°C ou 1% sinon +/-2°C ou 2%
- Plage : -50°C +300°C
- Longueur : 27,8 cm (longueur sonde 10 cm)
- Largeur : 65 mm
- Épaisseur : 19 mm
- Poids : 155 gr
- Câble 80 cm

Réf. **99.01.4724**



THERMOMÈTRE MULTISONDES

Thermomètre portable à double sondes TC

- Unités : °C ; °F
- Plages de mesure :
 - Thermocouple K : -200 à 1 300°C ; -326 à 2372 °F ;
 - Thermocouple J : -200 à 1 200°C ; -326 à 2192 °F
- Résolution : 0,1°C ; 0,1°F 1,0°C ; 1,0°F (au-dessus de 1000°C)
- Alimentation : 3 piles de 1,5 V AAA
- Ecran lumineux / Valeurs max et min
- Auto coupure / Sauvegarde des données
- Coffret étui et boîtier
- Piles et manuel d'utilisation fournis

Réf. **99.01.1404**



Thermomètre et hygromètre portable

- Unités : °C ; °F %RH ; td (point de rosée)
- Plages de mesures : -10 à +50°C ; +14 à + 122°F et de 20 à +90% RH
- Résolution : 0,1°C ; 0,1. F° ; 0,1°F ; 0,1%RH
- Précision : 1,0°C ; 1,8°F ; 3%RH
- Alimentation : 3 piles de 1,5 V AAA
- Ecran lumineux / valeurs Max et min
- Auto coupure / sauvegarde des données
- Coffret étui et boîtier
- Piles et manuel d'utilisation fournis

Réf. **99.01.1400**



Filtration

FILTRES

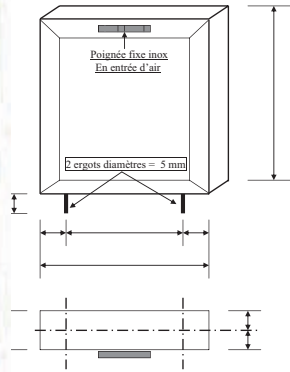

POSSIBLE SUR
MESURE

Réf.	Dim. mm	Description
66.71.3003	495 x 390 x 15	Tricot métallique chevronné maintenu entre grillage galva et plaque de métal déployée micro maille aluminium - cadre inox avec une poignée centrée sur le côté 390
66.71.3013	400 x 500 x 20	1 cadre inox - 1 grille métal déployée en entrée d'air en alu
66.71.3027	445 x 445 x 15	Cadre inox tricot métallique chevronné maintenu entre un grillage galva et une plaque métal déployée alu - cadre inox - efficacité 75% ashrae gravimétrique (2 vis entraxe 250 mm)
66.71.3916	495 x 390 x 12	Cadre inox. Tricot métallique chevronné maintenu



Filtres à choc

- Fibres labyrinthe pour hottes
- Acier inoxydable 1.4301 III D DIN 10088
- Épaisseur de tôle : 0,8 mm
- Épaisseur filtre : 20 mm
- Finition parfaite
- Avec poignées livrées non-montées
- Parfaite résistance à la corrosion
- Augmente la sécurité dans les hottes et la cuisine

Prix à l'unité - conditionné par 5

Filtre Eco (L 400 x H 400 mm)

Réf. [99.71.4040](#)

Filtre Eco (L 400 x H 500 mm)

Réf. [99.71.4050](#)

Filtre Eco (L 450 x H 450 mm)

Réf. [99.71.4545](#)

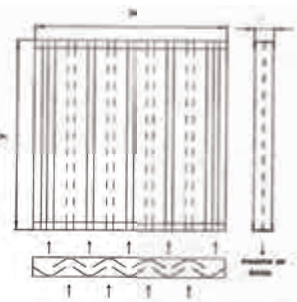

Filtre Eco (L 500 x H 400 mm)

Réf. [99.71.5040](#)

Filtre Eco (L 500 x H 500 mm)

Réf. [99.71.5050](#)

DECOUVREZ
l'ensemble de notre gamme
FILTRATION

- Eclairages encastrés
- Filtration
- Filtres à graisses
- Filtres

aussi...

Grande Cuisine

MOBILIER INOX

Tables, étagères rayonnages, hottes, meubles, armoires, plonges, etc. Autant d'équipements privilégiant le respect de l'hygiène, facilitant le nettoyage, favorisant la résistance à la chaleur comme la conductibilité thermique tout en présentant une esthétique incomparable et une durabilité à toute épreuve... Acier inox alimentaire de qualité EN 1.4509 AISI 441 finition brossée et polie

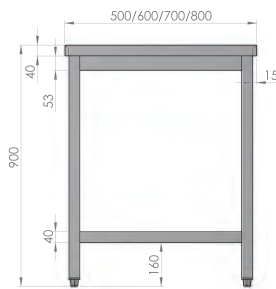

Tables de travail sans étagère

Réalisation en acier inox alimentaire de qualité EN 1.4509 AISI 441 finition brossée et polie.

- Top renforcé et insonorisé, pas d'arrêt vif et intégralement fabriqué avec double pli écrasé.
- Top non soudé, finition supérieure.
- Pour les tables avec étagère inférieure, celles-ci sont fabriquées avec double pli écrasé sans bavure et renforcées par des Omégas garantissant une meilleure rigidité.
- Les tables sans étagère inférieure sont renforcées avec un tube de 40x40 sur 3 côtés
- Piètement tube 40x40 en acier EN 1.4509 AISI 441 épaisseur 1mm.
- Pieds réglables (6 pieds à partir d'une longueur de 2200mm).
- Profondeur 500, 600, 700, 800 mm disponible sur demande avec longueur de 500 mm jusqu'à 2 900 mm

Exemple de modèles avec tarifs

Profondeur 600

Réf.	L x P x H mm
99.13.0001	500 x 600 x 900
99.13.0004	800 x 600 x 900
99.13.0006	1000 x 600 x 900
99.13.0008	1200 x 600 x 900

Profondeur 700

Réf.	L x P x H mm
99.13.0026	500 x 700 x 900
99.13.0029	800 x 700 x 900
99.13.0031	1000 x 700 x 900
99.13.0033	1200 x 700 x 900

Quelques exemples d'options disponibles (sur demande)



Dossieret
façon plonge

Réf. 99.13.0281



Trou vide-ordure
+ caoutchouc
Diam. 200 mm

Réf. 99.13.0293



Angle pour dossieret
façon plonge

Réf. 99.13.0282



4 Roues
avec ou sans frein
Diam 100 mm

Réf. 99.13.0288



Finition arrière
dossieret façon plonge

Réf. 99.13.0283



Bloc 3 tiroirs
400 x 570 x 585 mm

Réf. 12.28.0286

DECOUVREZ

l'ensemble de notre gamme
GRANDE CUISINE

- Tables de travail
- Tables démontables
- Tables de préparation / poubelles
- Supports lave vaisselle support réglable four
- Tables support et accessoires
- Étagères murales
- Étagères murales ajourées
- Etagères chef / étagères chauffantes
- Chauffe-plats
- Hotte / filtres à choc rayonnement inox
- Plonges soudées
- Plonges démontables
- Armoires et meubles de rangement
- Armoires suspendues hautes / chauffantes
- Échelles / chariots de service
- Gastroplaque
- Matériel grande cuisine
- Destructeurs insectes / tubes néon
- Machines à glaçons
- Lave batterie / fontaine a eau
- Armoires pro gastronome mini bar / cave a vin
- Meubles froid
- Congelateur / refroidisseurs armoires
- Matériel grande cuisine
- Cellules refroidissement / plan de travail
- Four / salamandres / plaques / bain-marie
- Éclairage
- Bacs / chariots / accessoires glaces / Caillebottis
- Palettes / bacs de rétention
- Collecteurs tri sélectif / cendriers
- Led / ampoules / projecteurs

DECOUVREZ
l'ensemble de notre gamme
www.e-lvf.com

www.e-lvf.com





RÉPARER, RÉNOVER, PROTÉGER...
UNE ÉQUIPE DE PROS À VOS CÔTÉS

Fiche

OUVERTURE DE COMPTE

*Vous pouvez remplir en ligne ce formulaire ou le télécharger.
Tous les champs avec une * sont obligatoires*

Document à retourner par courrier, par mail ou par fax avec un RIB et Kbis de moins de 3 mois pour prise en compte de votre demande.

IDENTITÉ

Raison sociale* Nom du responsable*

Code APE* Fonction/Service*

SIRET* Téléphone*

N° de TVA* Mail*

Adresse*
..... Code postal* Ville*

ACTIVITÉ

Domaine d'activité*

FACTURATION

Adresse*
..... Code postal* Ville*

Nom contact* Service

N° mobile* Mail*

AUTRES INFORMATIONS/OBSERVATIONS

Je soussigné(e) agissant en qualité de*

souhaite l'ouverture de mon compte auprès de la société LVF.

J'accepte les conditions générales de vente disponibles sur notre site internet www.e-lvf.com

Un mail récapitulatif avec votre **identifiant** et **login** vous sera communiqué dès validation de votre dossier



RÉPARER, RÉNOVER, PROTÉGER...
UNE ÉQUIPE DE PROS À VOS CÔTÉS

DE COMMANDE

B
O
N

BON DE COMMANDE

CODE CLIENT :

N° COMMANDE:

DATE COMMANDE:

ADRESSE DE FACTURATION

Raison sociale

Nom du responsable

Adresse

Code postal Ville

Téléphone Fax

E-mail

ADRESSE DE LIVRAISON

(SI DIFFÉRENTE DE L'ADRESSE DE FACTURATION)

Raison sociale

Personne à contacter

Adresse

Code postal Ville

Téléphone Mobile

E-mail

Référence	Désignation	Quantité	Unité (rayer mention inutile)	Prix Unitaire HT	Montant Total HT
			pièce(s) mètre(s)		
			pièce(s) mètre(s)		
			pièce(s) mètre(s)		
			pièce(s) mètre(s)		
			pièce(s) mètre(s)		
			pièce(s) mètre(s)		
			pièce(s) mètre(s)		
			pièce(s) mètre(s)		
			pièce(s) mètre(s)		
			pièce(s) mètre(s)		
			pièce(s) mètre(s)		
			pièce(s) mètre(s)		
			pièce(s) mètre(s)		
			pièce(s) mètre(s)		
			pièce(s) mètre(s)		

Si nouveau client, merci de joindre la fiche d'ouverture de compte avec votre bon de commande.

Document à retourner par mail, fax ou courrier à vos interlocuteurs LVF habituels ou aux coordonnées ci-contre

FRAIS DE PORT EN SUS

TOTAL HT

Nom et signature du responsable de la commande
+ cachet de l'établissement
En confirmant cette commande, je reconnais avoir pris connaissance des conditions générales de vente précisées au verso ou sur www.e-lvf.com

Observations



RÉPARER, RÉNOVER, PROTÉGER...
UNE ÉQUIPE DE PROS À VOS CÔTÉS

Vous êtes client LVF ?

Parrainez vos contacts et recevez un bon d'achat de **50 euros** pour la 1^{ère} commande de votre filleul*

PARRAINAGE



Stock **4000** références

Expédition
EXPRESS

Réactivité



* Nouveau client parrainé, bénéficiaire de -10% de remise sur votre 1^{ère} commande

www.e-lvf.com





RÉPARER, RÉNOVER, PROTÉGER...
UNE ÉQUIPE DE PROS À VOS CÔTÉS



— Sandrine **COMBAULT**

Commerciale

Tél. : **06 07 42 87 95**

Mail : **scae-lvf.com**

- ADV : **Amandine AUBERT**

Tél. : **01 60 94 00 68**

Mail : **aaee-lvf.com**



— Véronique **GUILLOUARD**

Commerciale

Tél. : **06 85 04 86 13**

Mail : **vgae-lvf.com**

- ADV : **Fannie LETULLE**

Tél. : **01 60 94 00 67**

Mail : **falee-lvf.com**



— Frédéric **LANDOLSI**

Commercial

Tél. : **06 82 99 35 60**

Mail : **flae-lvf.com**

- ADV : **Sandra SANNIER**

Tél. : **01 82 35 05 85**

Mail : **sasee-lvf.com**



— Jérôme **TABANOU**

Commercial

Tél. : **06 86 38 33 26**

Mail : **jtce-lvf.com**

- ADV : **Sandrine VICO**

Tél. : **01 60 94 00 09**

Mail : **svae-lvf.com**



— Carl **URBANSKI**

Commercial

Tél. : **06 23 13 49 11**

Mail : **ccae-lvf.com**

- ADV : **Amandine AUBERT**

Tél. : **01 60 94 00 68**

Mail : **aaee-lvf.com**



— Eric **VINCENT**

Commercial

Tél. : **07 61 33 33 73**

Mail : **evee-lvf.com**

- ADV : **Sandrine VICO**

Tél. : **01 60 94 00 09**

Mail : **svae-lvf.com**

